



# MR. PLAY WOOD

GIFT FOR  
GIFTED

312  
ДЕТАЛЕЙ

ІНСТРУКЦІЯ  
USER GUIDE

## Tower Bridge

NAME  
Тауерський міст  
Механічний конструктор із дерева

TYPE



100%  
ДЕРЕВО  
/WOOD

14+

ВІК  
/AGE



ДЛЯ ВСІХ!  
РОДИННИЙ  
/ FAMILY-  
FRIENDLY



БЕЗ КЛЕЮ  
/NO GLUE

SPECIFICATIONS

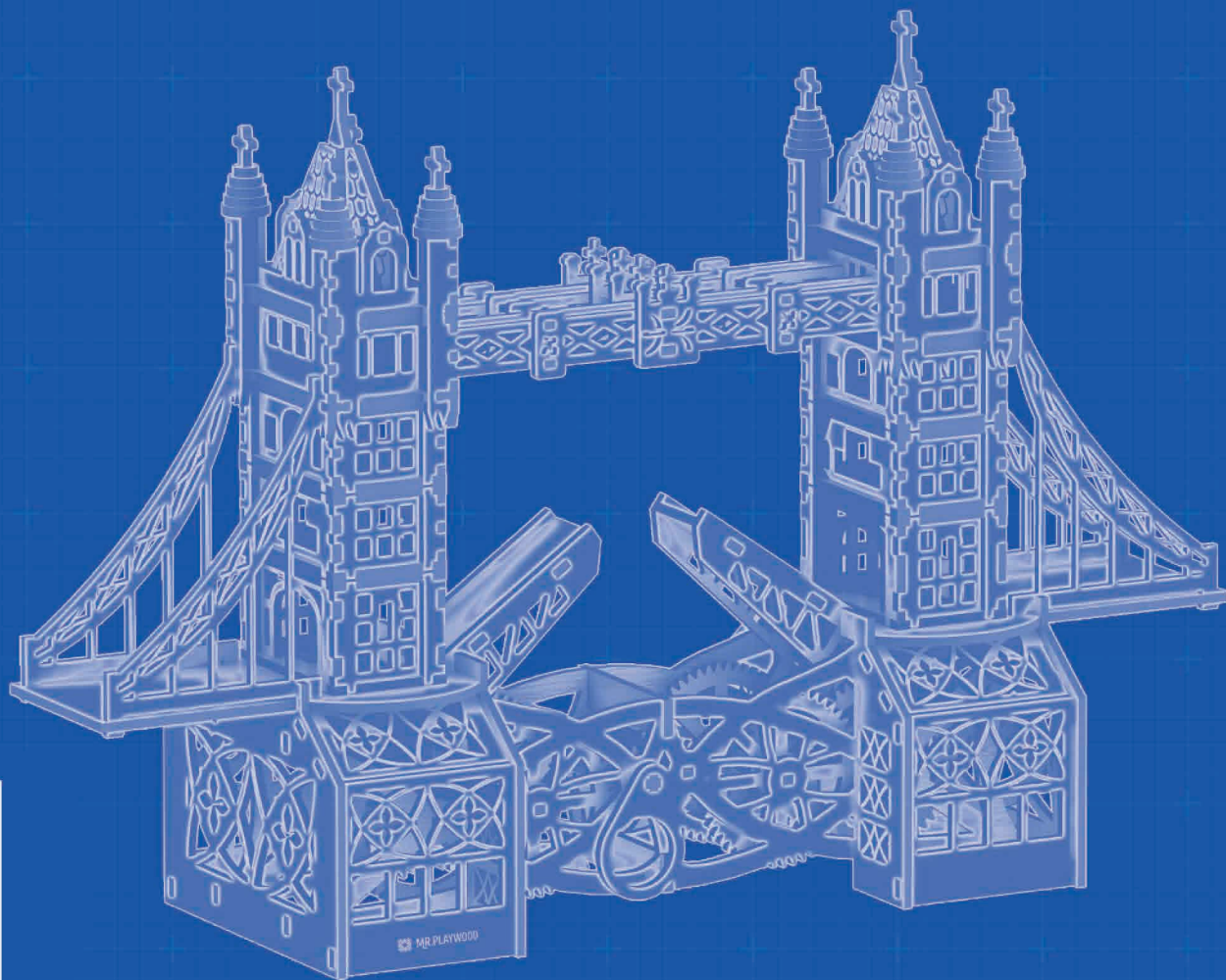



**ІНСТРУКЦІЯ ПО ВИКОРИСТАННЮ. UKR.** У ВАШИХ РУКАХ ЧАРИВНИЙ МЕХАНІЧНИЙ КОНСТРУКТОР ВІД MR. PLAYWOOD, ЙОГО НЕОБХІДНО ЗІБРАТИ З ДЕТАЛЕЙ, ЯКІ ВІД'ЄДНУЮТЬСЯ ВІД ПЛАНШЕТІВ І ЗБИРАЮТЬСЯ БЕЗ КЛЕЮ. ВСЕ, ЩО ВАМ НЕОБХІДНО ДЛЯ ЦЬОГО - Є В КОРОБЦІ, ВИКОРИСТОВУЙТЕ WICK ДЛЯ ПОЛІПШЕННЯ КОВЗАННЯ ДЕТАЛЕЙ МЕХАНІЗМІВ І ЛЕГКОЇ СТИКОВКИ ДРІБНИХ ДЕТАЛЕЙ. ВИКОНУЙТЕ ЗБІРКУ ВІДПОВІДНО ДО ІНСТРУКЦІЇ. ДЛЯ СПРОЩЕННЯ ЗБІРКИ, В КОЖНОМУ КОНСТРУКТОРІ ЗАПРОПОНОВАНИЙ УНІВЕРСАЛЬНИЙ ІНСТРУМЕНТ, ВИКОРИСТОВУЙТЕ ЙОГО ДЛЯ ВІД'ЄДНАННЯ ДЕТАЛЕЙ З ПЛАНШЕТІВ, ОДЯГАННЯ ШЕСТЕРЕНЬ НА ОСІ І ВИМІРЮВАНЬ ДОВЖИНИ.

**GUÍA DEL USUARIO. SPA.** TIENE EN SUS MANOS EL MECANO MECÁNICO MÁGICO DEL MR. PLAYWOOD, DEBE SER MONTADO DE LAS PIEZAS QUE SE EXPRIMEN FUERA DE LA TABLA Y SE RECOGEN SIN EL PEGAMENTO. TODO LO QUE NECESITA PARA EL MONTAJE ESTÁ EN LA CAJA, USE LA CERA PARA MEJORAR EL DESLIZAMIENTO DE LAS PIEZAS DE LOS MECANISMOS Y EL ENSAMBLAJE FÁCIL DE LOS ELEMENTOS PEQUEÑOS. EJECUTE EL MONTAJE DE ACUERDO CON LA GUÍA. PARA SIMPLIFICAR EL MONTAJE, EN CADA MECANO SE PROPONE UN INSTRUMENTO UNIVERSAL, ÚSELO PARA EXPRIMIR LAS PIEZAS DE LA TABLA, FIJAR ENGRANAJES EN EL EJE Y MEDIR LA LONGITUD.

**USER GUIDE. ENG.** YOU HOLD A MAGIC FROM MR.PLAYWOOD MECHANIC CONSTRUCTION KIT. IT SHOULD BE BUILT WITHOUT GLUE, FROM PARTS PRESSED OUT OF A HOLDER. ALL YOU NEED FOR THE ASSEMBLY IS IN THE BOX. USE WAX TO IMPROVE SLIDING OF WORKING PARTS AND EASE COUPLING OF SMALL PARTS. ASSEMBLE ACCORDING TO THE GUIDE. TO EASE THE ASSEMBLY, EACH CONSTRUCTION KIT COMPRISES A VERSATILE TOOL. USE IT TO PRESS PARTS OUT OF A HOLDER, PUT SPROCKETS ON AXES AND MEASURE LENGTHS.

**INSTRUKCJE UŻYCIA. POL.** MASZ W RĘKACH MAGICZNE KŁOCKI MECHANICZNE OD MR. PLAYWOOD, KTÓRE TRZEBA SKŁADAĆ BEZ UŻYCIA KLEJU Z CZĘŚCI WYCISKANYCH Z PŁYTY. ZESTAW MA WSZYSTKIE CZĘŚCI POTRZEBNE DO SKŁADANIA. DLA POLEPSZENIA POŚLIZGU ELEMENTÓW MECHANIZMU I ŁATWEGO DOPASOWANIA MAŁYCH CZĘŚCI NALEŻY UŻYWAĆ WOSKU. SKŁADANIE WYKONUJE SIĘ ZGODNIE Z INSTRUKCJAMI. ABY UPROŚCIĆ SKŁADANIE, KAŻDY ZESTAW KŁOCKÓW ZAWIERA UNIWERSALNE NARZĘDZIE, KTÓREGO TRZEBA UŻYWAĆ DO WYCISKANIA CZĘŚCI Z PŁYTY, UMIESZCZENIA NA OSI KÓŁ ZĘBATYCH ALBO POMIARU DŁUGOŚCI.

**ИНСТРУКЦИЯ ПО ИСПОЛЬЗОВАНИЮ. RUS.** В ВАШИХ РУКАХ ВОЛШЕБНЫЙ МЕХАНИЧЕСКИЙ КОНСТРУКТОР ОТ MR.PLAYWOOD, ЕГО НЕОБХОДИМО СОБРАТЬ ИЗ ДЕТАЛЕЙ, КОТОРЫЕ ИЗВЛЕКАЮТСЯ ИЗ ПЛАНШЕТОВ И СОБИРАЮТСЯ БЕЗ КЛЕЯ. ВСЕ, ЧТО ВАМ НЕОБХОДИМО ДЛЯ СБОРКИ НАХОДИТСЯ В КОРОБКЕ, ИСПОЛЬЗУЙТЕ ВОСК ДЛЯ УЛУЧШЕНИЯ СКОЛЬЖЕНИЯ ДЕТАЛЕЙ МЕХАНИЗМОВ И ЛЕГКОЙ СТЫКОВКИ МЕЛКИХ ЧАСТЕЙ. ИСПОЛНЯЙТЕ СБОРКУ В СООТВЕТСТВИИ С ИНСТРУКЦИЕЙ. ДЛЯ УПРОЩЕНИЯ СБОРКИ, В КАЖДОМ КОНСТРУКТОРЕ ПРЕДЛОЖЕН УНИВЕРСАЛЬНЫЙ ИНСТРУМЕНТ, ИСПОЛЬЗУЙТЕ ЕГО ДЛЯ ИЗВЛЕЧЕНИЯ ДЕТАЛЕЙ ИЗ ПЛАНШЕТОВ, ОДЕВАНИЯ ШЕСТЕРЕНОК НА ОСИ И ИЗМЕРЕНИЙ ДЛИНЫ.

**CONSEILS D'UTILISATION. FRA.** VOUS TENEZ ENTRE VOS MAINS LE MERVEILLEUX JEU DE CONSTRUCTION MÉCANIQUE DE MR. PLAYWOOD QUI PEUT ÊTRE ASSEMBLÉ AVEC DES PIÈCES DÉGAGÉES DES PLANCHETTES ET MONTÉES SANS COLLE. LA BOÎTE CONTIENT TOUT CE QU'IL VOUS FAUT POUR L'ASSEMBLAGE, UTILISEZ LA CIRE POUR AMÉLIORER LE GLISSEMENT DES DÉTAILS DES MÉCANISMES ET FACILITER LE RACCORDEMENT DES PETITES PIÈCES. EFFECTUEZ L'ASSEMBLAGE CONFORMÉMENT AUX CONSEILS D'UTILISATION. POUR FACILITER L'ASSEMBLAGE, CHAQUE BOÎTE CONTIENT UN OUTIL UNIVERSEL, UTILISEZ-LE POUR DÉGAGER DES PIÈCES DES PLANCHETTES, MONTER DES ENGRANAGES SUR LES AXES ET MESURER LA LONGUEUR.

**ГЕБРАУХСАНВЕISUNG. DEU.** SIE HALTEN IN IHREN HÄNDEN DEN ZAUBERHAFTEN MECHANISCHEN BAUKASTEN VON MR. PLAYWOOD, ER MUSS AUS TEILEN ZUSAMMENGEBAUT WERDEN, WELCHE AUS DEM BRETT GEDRÜCKT UND OHNE LEIM ZUSAMMENGESTELLT WERDEN. ALLES, WAS SIE FÜR DEN ZUSAMMENBAU BRAUCHEN, BEFINDET SICH IM KATEN; VERWENDEN SIE DAS WACHS, DAMIT DIE BAUELEMENTE VON MECHANISMEN BESSER GLEITEN UND DAMIT DIE KLEINEN ELEMENTE LEICHTER ZUSAMMENGEBAUT WERDEN. DER ZUSAMMENBAU SOLL IN ÜBEREINSTIMMUNG MIT DER ГЕБРАУХСАНВЕISUNG DURCHГЕFÜHRT WERDEN. DAMIT DER ZUSAMMENBAU EINFACHER WÄRE, WIRD IN JEDEM BAUKASTEN EIN UNIVERSALWERKZEUG ANГЕBOTEN, VERWENDEN SIE ES, UM DIE BAUELEMENTE AUS DEM BRETT ZU DRÜCKEN, DIE ZAHNRÄDER АUF DIE АCHSEN ZU SETZEN UND DIE LÄNGE ZU MESSEN.

**UKR.** ЗАПАСНІ ДЕТАЛІ. **ENG.** SPARE PARTS. **RUS.** ЗАПАСНЫЕ ДЕТАЛИ **DEU.** ERSATZTEILE **POL.** CZĘŚCI ZAMIENNE **FRA.** PIÈCES DE RECHANGE **SPA.** PIEZAS DE REPUESTO.

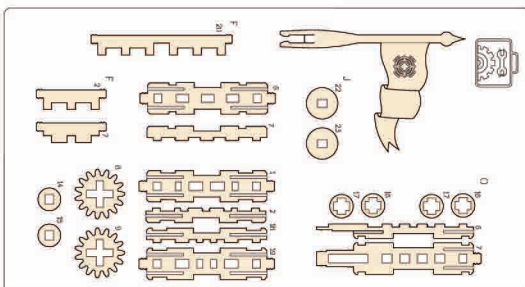

**UKR.** ОБЕРЕЖНО! МАТЕРІАЛ КОНСТРУКТОРА - ДЕРЕВО, МОЖЛИВІ МІКРОТРИЩИНИ, ВИКОРИСТОВУЙТЕ ІНСТРУМЕНТ, ЩОБ УНИКНУТИ РОЗЛОМУ ДЕТАЛЕЙ ПРИ ВИЛУЧЕННІ З ПЛАНШЕТА. **ENG.** BE CAREFUL! CONSTRUCTION KIT MATERIAL IS WOOD. MICRO-CRACKS ARE POSSIBLE. USE THE TOOL TO AVOID CRACK OF PARTS WHEN REMOVING FROM THE HOLDER. **RUS.** ОСТОРОЖНО! МАТЕРІАЛ КОНСТРУКТОРА - ДЕРЕВО, ВОЗМОЖНЫ МИКРОТРЕЩИНЫ, ИСПОЛЬЗУЙТЕ ИНСТРУМЕНТ ВО ИЗБЕЖАНИЕ РАЗЛОМА ДЕТАЛЕЙ ПРИ ИЗВЛЕЧЕНИИ ИЗ ПЛАНШЕТА. **DEU.** VORSICHT! DAS MATERIAL DES BAUKASTENS IST HOLZ, ES SIND DIE MIKRO-RISSE MÖGLICH, VERWENDEN SIE DAS WERKZEUG, UM DEN BRUCH VON BAUELEMENTEN BEI DER HERAUSNAHME AUS DEM BRETT ZU VERMEIDEN. **POL.** UWAGA! KLOCKI SĄ ZROBIONE Z DREWNA, WIĘC MOŻLIWE SĄ MIKROPEKNIĘCIA. PRZY WYJMOWANIU CZĘŚCI Z DESKI NALEŻY UŻYWAĆ NARZĘDZIA, ABY UNIKNĄĆ ICH ZERWANIA. **FRA.** AVERTISSEMENT! LE JEU DE CONSTRUCTION ÉTANT FAIT EN BOIS, LA POSSIBILITÉ D'APPARITION DE MICROFISSURES N'EST PAS EXCLUE, UTILISEZ L'OUTIL SPÉCIAL POUR ÉVITER DE BRISER LES PIÈCES EN LES DÉGAGEANT DES PLANCHETTES. **SPA.** ¡CUIDADO! EL MATERIAL DEL MECANO ES MADERA, LAS MICROFISURAS SON POSIBLES, UTILICE EL INSTRUMENTO PARA EVITAR LA ROTURA DE LAS PIEZAS AL SACAR DE LA PLANCHETA.

**UKR.** ІНСТРУМЕНТ **ENG.** THE TOOL **RUS.** ИНСТРУМЕНТ **DEU.** WERKZEUG **POL.** NARZĘDZIE **FRA.** OUTIL **UNIVERSEL SPA.** INSTRUMENT

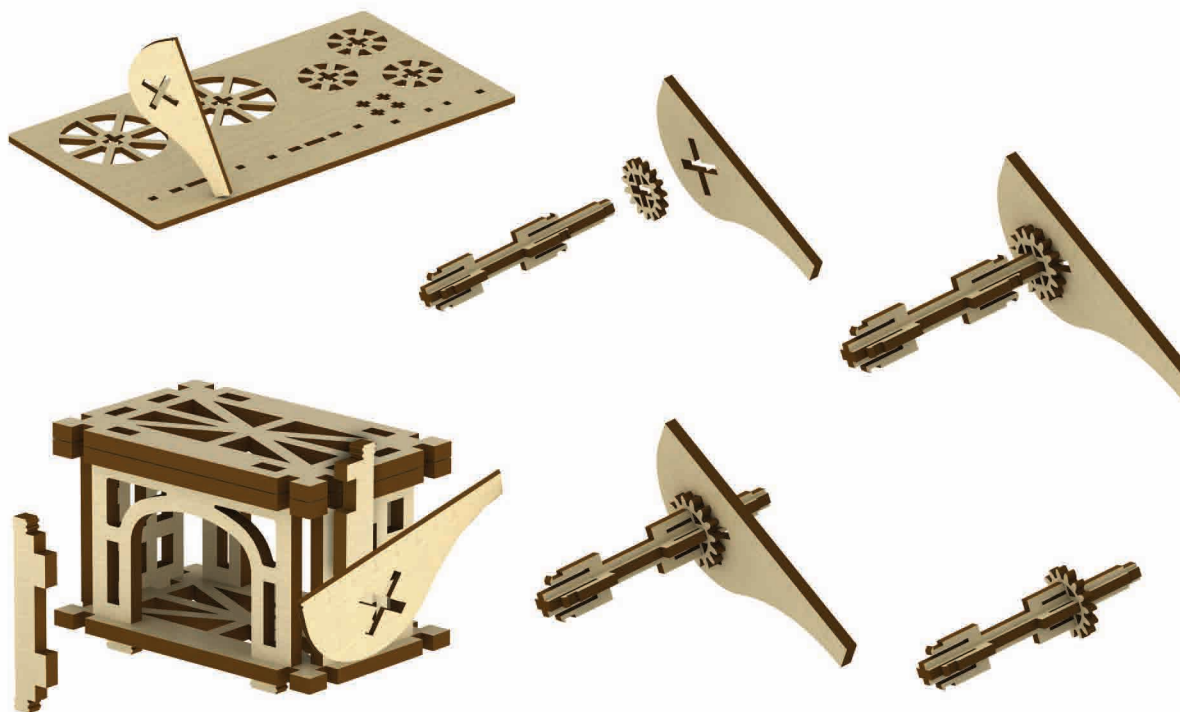



MR.  
PLAY  
WOOD  
GIFT FOR  
GIFTED

**UKR.** УВАГА! ЗВЕРНІТЬ УВАГУ НА УМОВНІ ПОЗНАЧЕННЯ ІНСТРУКЦІЇ **ENG.** CAUTION! TAKE A NOTE OF GUIDE LEGEND **RUS.** ВНИМАНИЕ! ОБРАТИТЕ ВНИМАНИЕ НА УСЛОВНЫЕ ОБОЗНАЧЕНИЯ ИНСТРУКЦИИ **DEU.** ACHTUNG! BEACHTEN SIE DIE KURZZEICHEN IN DER GEBRAUCHSANWEISUNG **POL.** UWAGA! PROSIMY ZWRÓCIĆ UWAGĘ NA SYMBOLE INSTRUKCJI **FRA.** ATTENTION! VEUILLEZ RESPECTER LES CONSEILS D'UTILISATIONS PRÉSENTÉS PAR LES PICTOGRAMMES **SPA.** ¡ATENCIÓN! PRESTE ATENCIÓN A LOS SÍMBOLOS DE LA GUÍA



**UKR.** ЗМАЦУЙТЕ ДЕТАЛІ ВОСКОМ **ENG.** GREASE PARTS WITH WAX **RUS.** СМАЗЫВАЙТЕ ДЕТАЛИ ВОСКОМ **DEU.** SCHMIEREN SIE DIE BAUELEMENTE MIT WACHS **POL.** SMARUJ CZĘŚCI WOSKIEM **FRA.** LUBRIFIEZ LES PIÈCES AVEC DE LA CIRE **SPA.** LUBRICAR LAS PIEZAS CON CERA



**UKR.** ОБОВ'ЯЗКОВО ЗМАСТИТИ ВОСКОМ ПО ХОДУ ЧЕРВОНОЇ ЛІНІЇ **ENG.** MAKE SURE YOU GREASE WITH WAX ALONG THE RED LINE **RUS.** ОБЯЗАТЕЛЬНО СМАЗАТЬ ВОСКОМ ПО ХОДУ КРАСНОЙ ЛИНИИ **DEU.** SCHMIEREN SIE DEN BEREICH DIE ROTE LINIE ENTLANG UNBEDINGT MIT WACHS **POL.** ZAWSZE SMARUJ WOSKIEM WZDŁUŻ BIEGU CZERWONEJ LINII **FRA.** LA PIÈCE DOIT ÊTRE LUBRIFIÉE AVEC DE LA CIRE SUIVANT LA LIGNE ROUGE **SPA.** SIEMPRE LUBRICAR CON CERA A LO LARGO DE LA LÍNEA ROJA



**UKR.** ЗВЕРНІТЬ УВАГУ **ENG.** TAKE A NOTE **RUS.** ОБРАТИТЕ ВНИМАНИЕ **DEU.** BEACHTEN SIE **POL.** ZWRÓC UWAGĘ **FRA.** ATTENTION **SPA.** PRESTAR ATENCIÓN



**UKR.** УВАГУ СЮДИ **ENG.** ATTENTION HERE **RUS.** ВНИМАНИЕ СЮДА **DEU.** ACHTEN SIE DARAUF **POL.** ZWRÓC UWAGĘ TUTAJ **FRA.** ATTENTION PARTICULIÈRE À CE POINT **SPA.** ATENCIÓN AQUÍ



**UKR.** ЗБЕРІТЬ ДРУГИЙ ТАКИЙ ЖЕ ВУЗОЛ, ЗГІДНО З ІНСТРУКЦІЄЮ **ENG.** ASSEMBLE ANOTHER SIMILAR UNIT ACCORDING TO THE GUIDE **RUS.** СОБЕРИТЕ ВТОРОЙ ТАКОЙ ЖЕ УЗЕЛ, СОГЛАСНО ИНСТРУКЦИИ **DEU.** BAUEN SIE DIE ZWEITE GLEICHE BAUGRUPPE IN ÜBEREINSTIMMUNG MIT DER GEBRAUCHSANWEISUNG **POL.** ZŁÓŻ DRUGI TOŻSAMY ZESPÓŁ ZGODNIE Z INSTRUKCJĄ **FRA.** ASSEMBLER LE DEUXIÈME ENSEMBLE IDENTIQUE SUIVANT LES CONSEILS **SPA.** ENSAMBLAR EL SEGUNDO BLOQUE IGUAL DE ACUERDO CON LA GUÍA.



**UKR.** РОЗМІР ДЕТАЛІ В ММ (1 ДЮЙМ = 25,4 ММ) **ENG.** PART SIZE IN MM (1 INCH = 25.4 MM) **RUS.** РАЗМЕР ДЕТАЛИ В ММ (1 ДЮЙМ = 25,4 ММ) **DEU.** GRÖßE DES BAUELEMENTS IN MM (1 DAUMEN = 25,4 MM) **POL.** ROZMIAR ELEMENTU W MM (1 CAL = 25,4 MM) **FRA.** DIMENSIONS DE LA PIÈCE EN MM (1 POUCE = 25,4 MM) **SPA.** TAMAÑO DE LA PIEZA EN MM (1 PULGADA = 25.4 MM)



MR.  
PLAY  
WOOD

GIFT FOR  
GIFTED



**UKR.** СКРУТИТЬ ДЕТАЛЬ **ENG.** SCREW A PART OFF **RUS.** СВЕРНИТЕ ДЕТАЛЬ **DEU.** DREHEN SIE DAS BAUELEMENT AB. **POL.** SKRĘĆ ELEMENT **FRA.** ROULER LA PIÈCE **SPA.** TIRAR LA PIEZA



**UKR.** СХЕМА ЗБІРКИ **ENG.** SCHEMATIC ASSEMBLY **RUS.** СХЕМА СБОРКИ **DEU.** SCHALTUNGSANORDNUNG **POL.** SCHEMATYCZNY MONTAŻ **FRA.** NOTICE DE MONTAGE **SPA.** MONTAJE ESQUEMÁTICO



**UKR.** ВСТАНОВИТИ ДЕТАЛЬ У ВКАЗАНЕ МІСЦЕ **ENG.** SET A PART INTO SPECIFIED POSITION **RUS.** УСТАНОВИТЬ ДЕТАЛЬ В УКАЗАННОЕ МЕСТО **DEU.** DAS BAUELEMENT AN DIE ANGEGEBENE STELLE EINSTELLEN **POL.** ZAINSTALUJ CZĘŚĆ W OKREŚLONYM MIEJSCU **FRA.** MONTER LA PIÈCE AU POINT INDIQUÉ **SPA.** INSTALAR LA PIEZA EN EL LUGAR ESPECIFICADO



**UKR.** ВСТАВИТИ ДЕТАЛЬ, ПРОВЕРТАЮЧИ (ВКРУТИТИ) **ENG.** INSERT A PART WITH ROTATION (SCREW IN) **RUS.** УСТАНОВИТЬ ДЕТАЛЬ, ПРОКРУЧИВАЯ (ВКРУТИТЬ) **DEU.** DAS BAUELEMENT DREHEND EINSTECKEN (EINDREHEN). **POL.** WŁÓŻ CZĘŚĆ POPRZEC OBRÓT (WŚRUBUJ) **FRA.** INSÉRER UNE PIÈCE EN LA TOURNANT (VISSER) **SPA.** INSERTAR LA PIEZA, GIRANDO (ATORNILLAR)



**UKR.** ПЕРЕВІРИТИ ПРАЦЕЗДАТНІСТЬ МЕХАНІЗМУ **ENG.** CHECK OPERATION **RUS.** ПРОВЕРИТЬ РАБОТОСПОСОБНОСТЬ МЕХАНИЗМА **DEU.** DIE BETRIEBSFÄHIGKEIT DES MECHANISMUS ÜBERPRÜFEN **POL.** SPRAWDŹ DZIAŁANIE MECHANIZMU **FRA.** VÉRIFIER LE FONCTIONNEMENT DU MÉCANISME **SPA.** VERIFICAR LA FUNCIONALIDAD DEL MECANISMO



**UKR.** ЗАПАСНІ ДЕТАЛІ **ENG.** SPARE PARTS **RUS.** ЗАПАСНЫЕ ДЕТАЛИ **DEU.** ERSATZTEILE **POL.** CZĘŚCI ZAMIENNE **FRA.** PIÈCES DE RECHANGE **SPA.** PIEZAS DE REPUESTO



**UKR.** ІНСТРУМЕНТ **ENG.** THE TOOL **RUS.** ИНСТРУМЕНТ **DEU.** WERKZEUG **POL.** NARZĘDZIE **FRA.** OUTIL UNIVERSEL **SPA.** INSTRUMENTO



MR.  
PLAY  
WOOD

GIFT FOR  
GIFTED

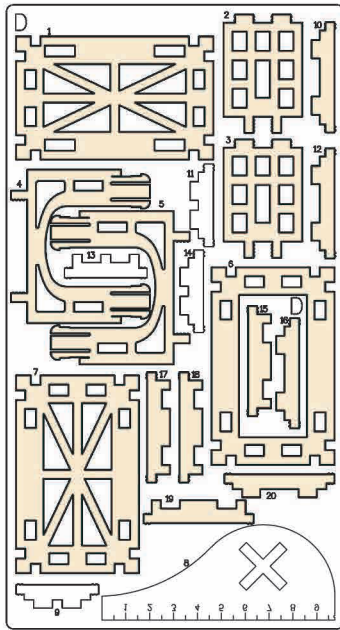

D=H

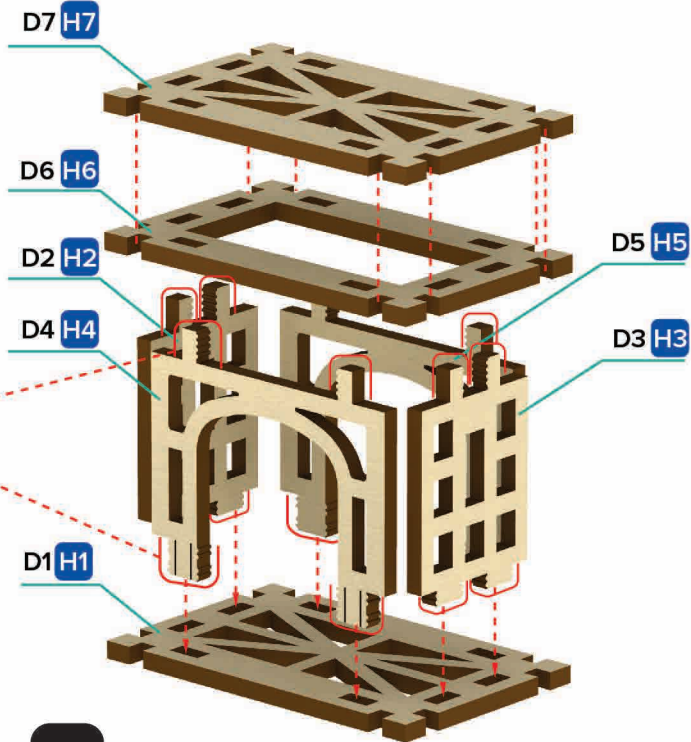
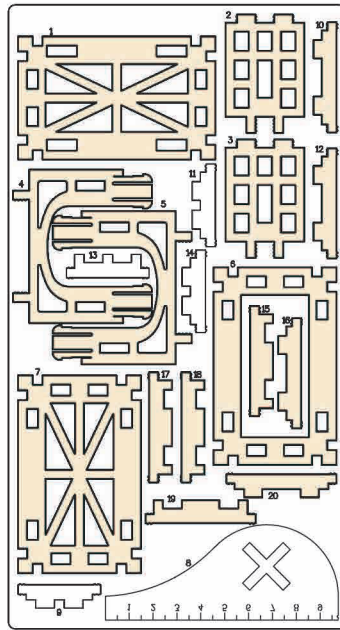

1.1



x2

D=H

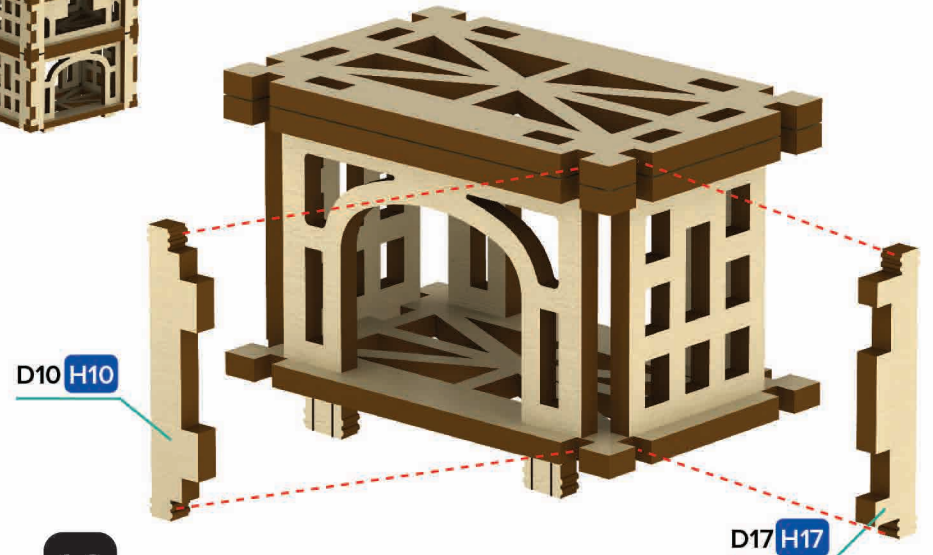

1.2

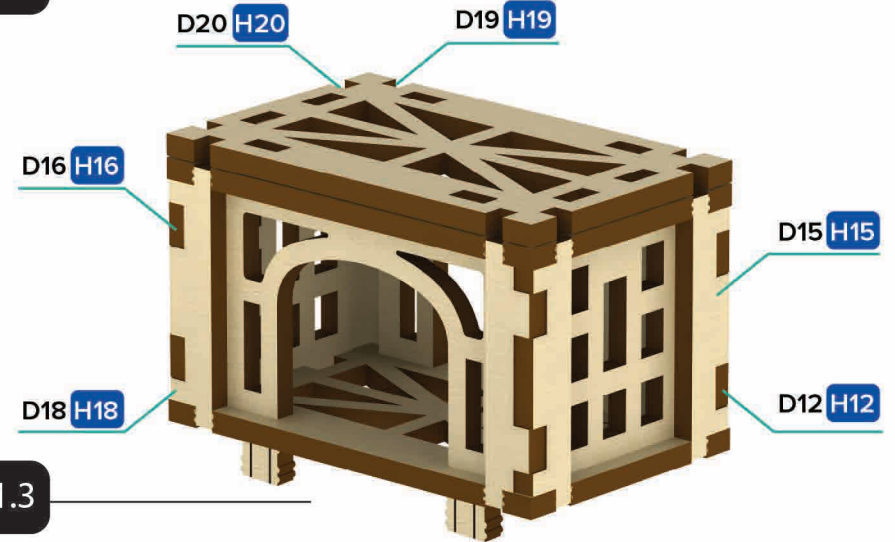

1.3



MR.  
PLAY  
WOOD

GIFT FOR  
GIFTED

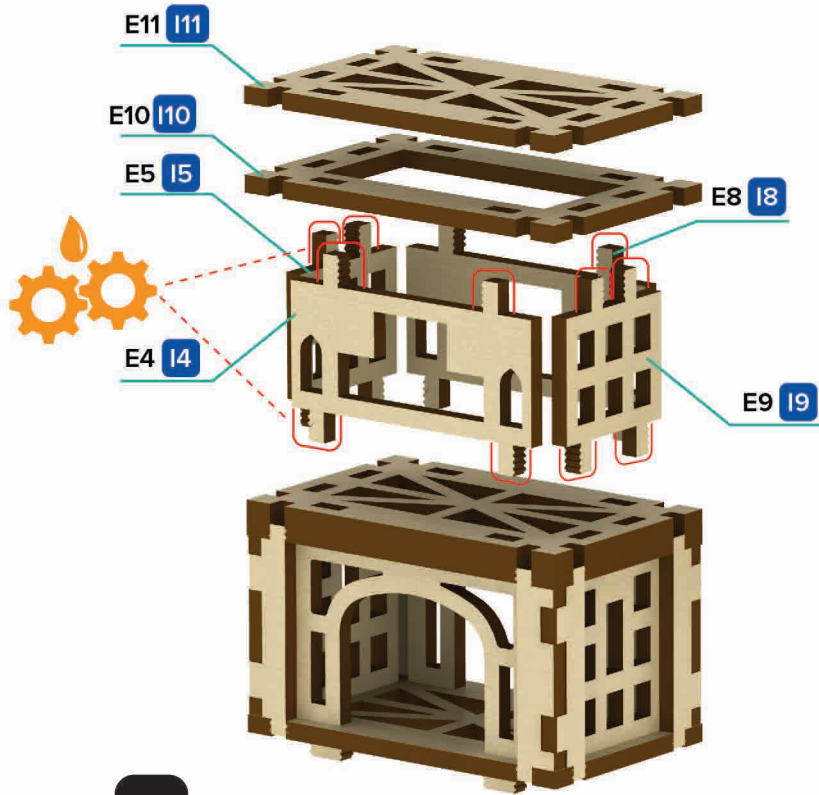

1.4

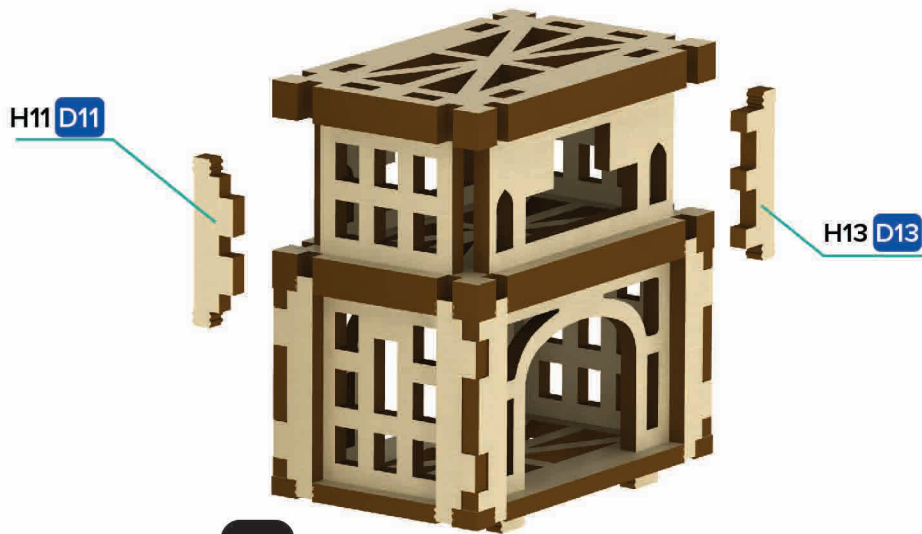

1.5

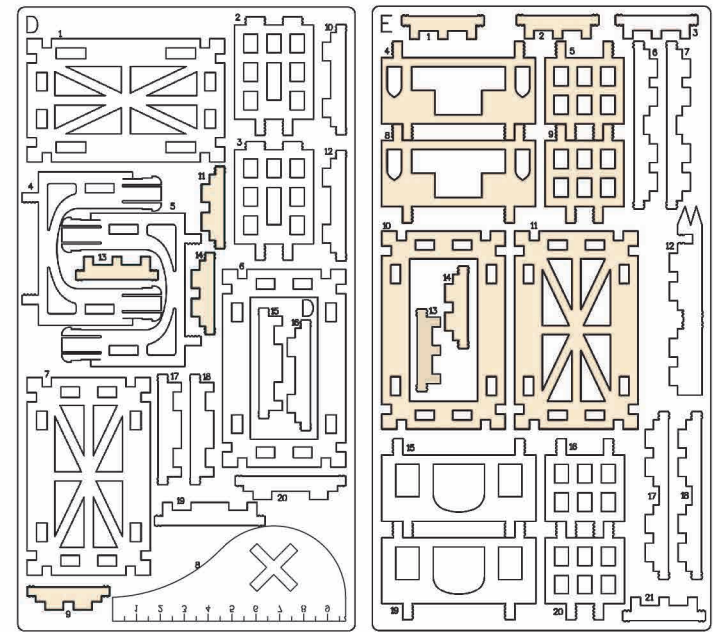

D=H

E=I

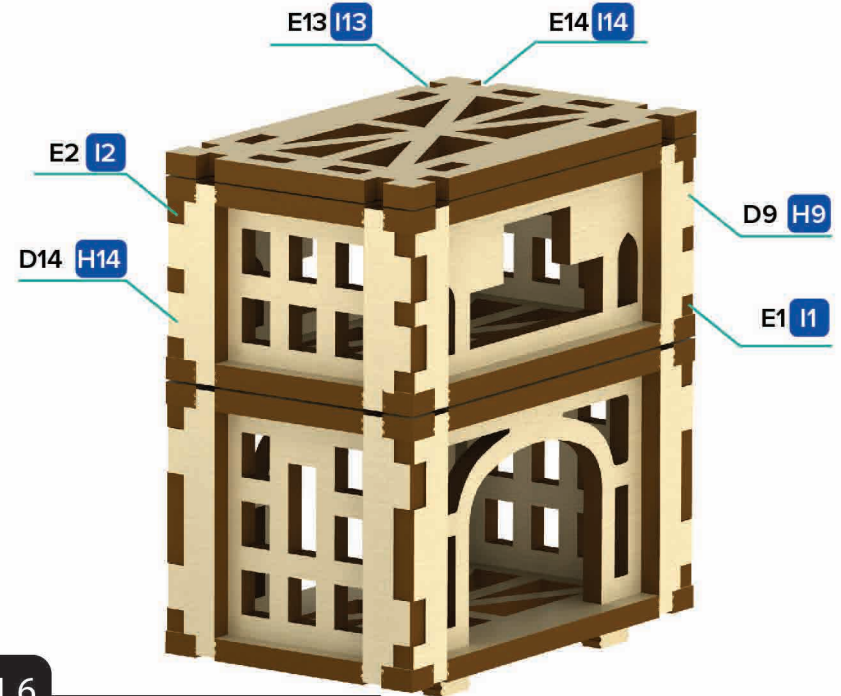

1.6



MR.  
PLAY  
WOOD  
GIFT FOR  
GIFTED

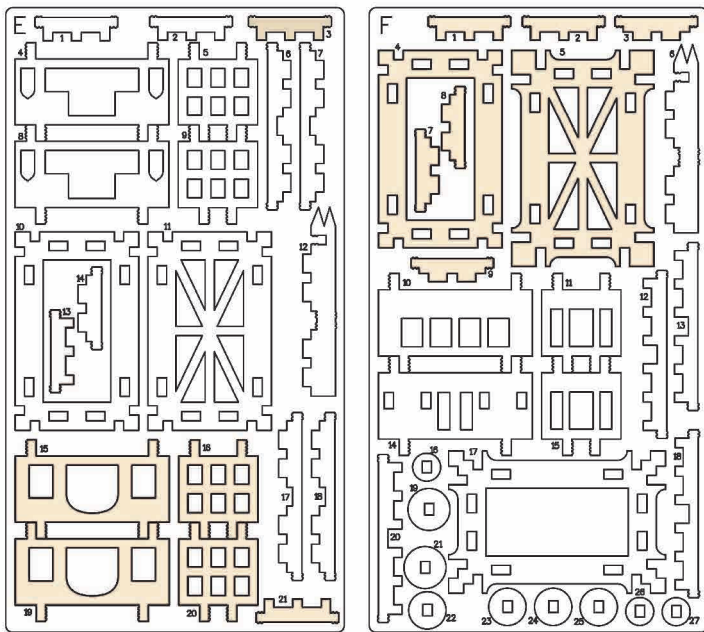

E=I

F=J

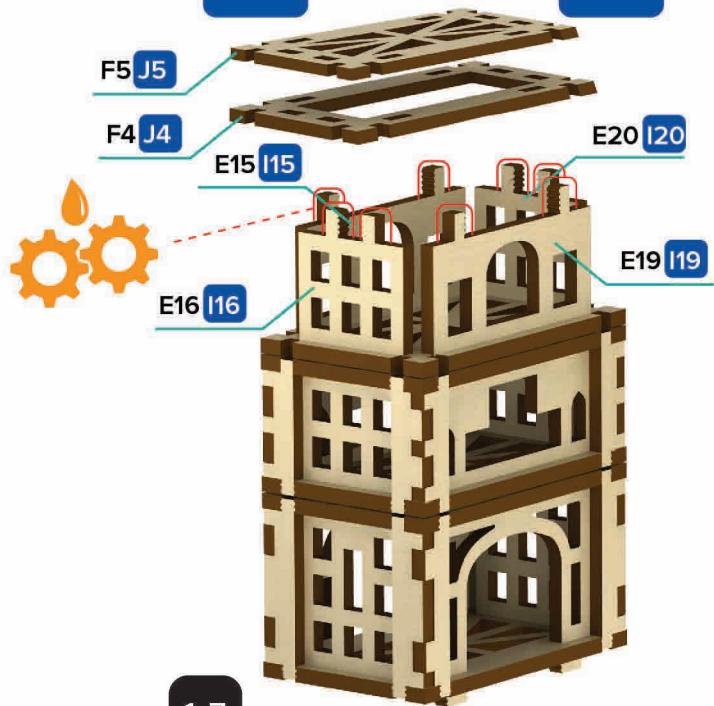

1.7

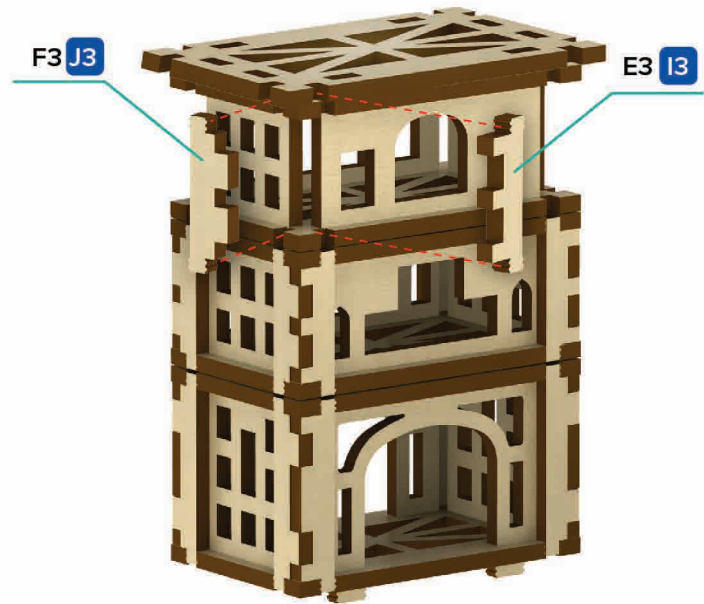

1.8

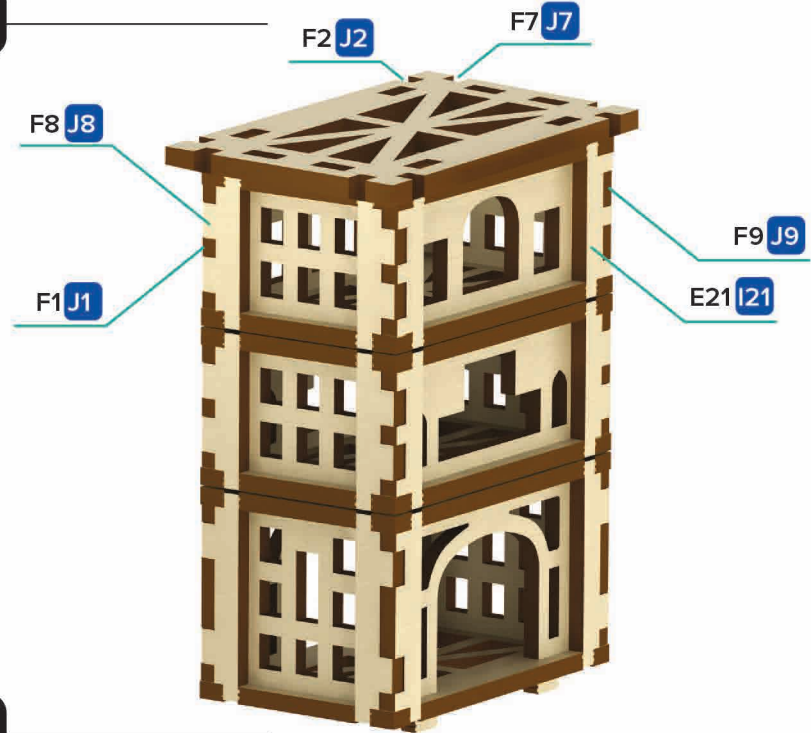

1.9





MR. PLAY WOOD

GIFT FOR GIFTED

IV

B2 C2

F17 J17

III

F11 J11

F10 J10

II

F14 J14

F15 J15



I

1.10

E18 I18 I

F18 J18 II

G3 K3 III

G2 K2 IV

F10 J10



1.11

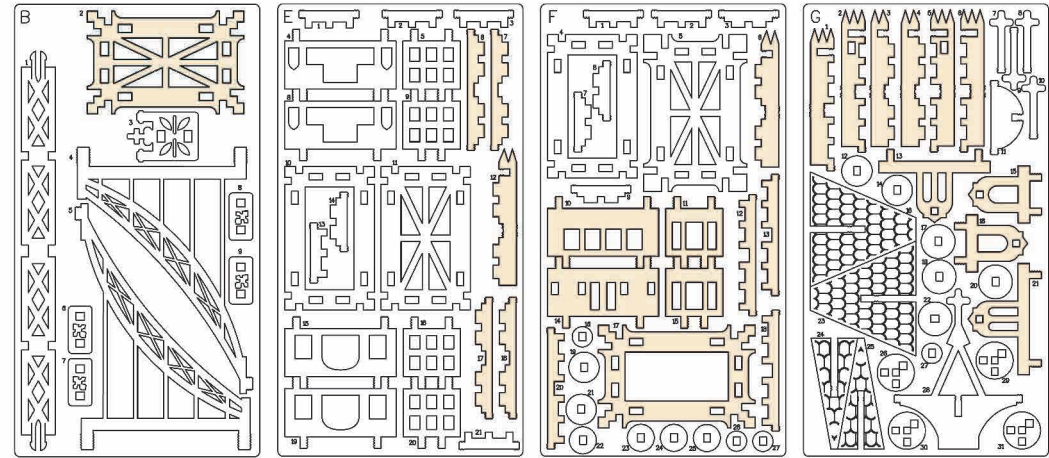

B=C

E=I

F=J

G=K

G13 K13

G18 K18

G15 K15

G21 K21

F12 J12

F13 J13

F20 J20

E6 I6

G6 K6

E17 I17

E7 I4

E12 I12

G4 K4

G1 K1

G5 K5

G2 K2

F10 J10



1.12



MR.  
PLAY  
WOOD  
GIFT FOR  
GIFTED

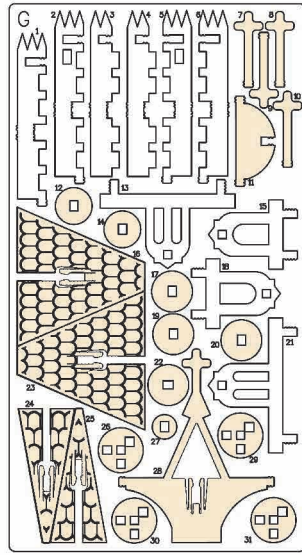
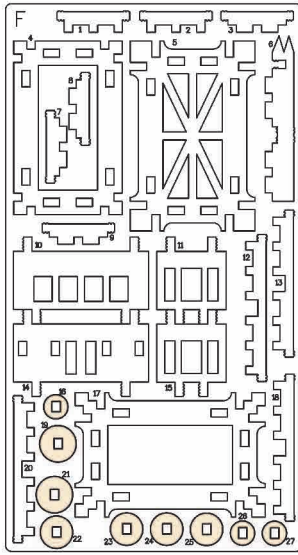

F=J

K=G

I

G28 K28

G11 K11

II

G24 K24

G25 K25

III

G16 K16

G23 K23

1.13

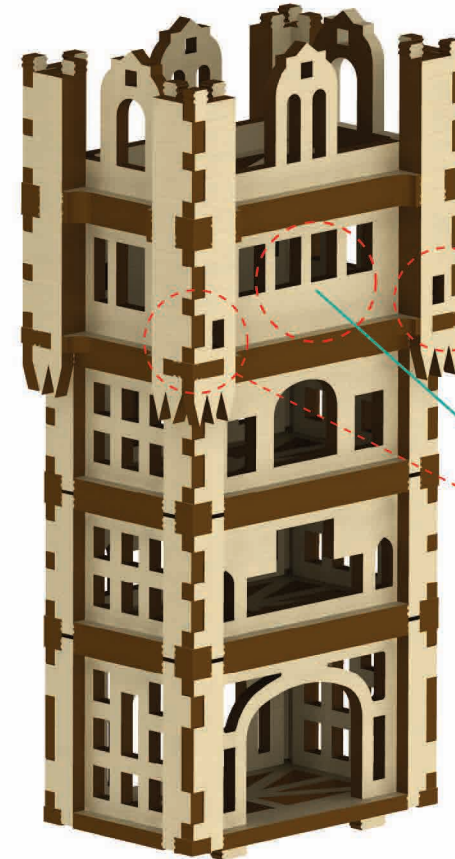

F10 J10



1.14



MR.  
PLAY  
WOOD  
GIFT FOR  
GIFTED

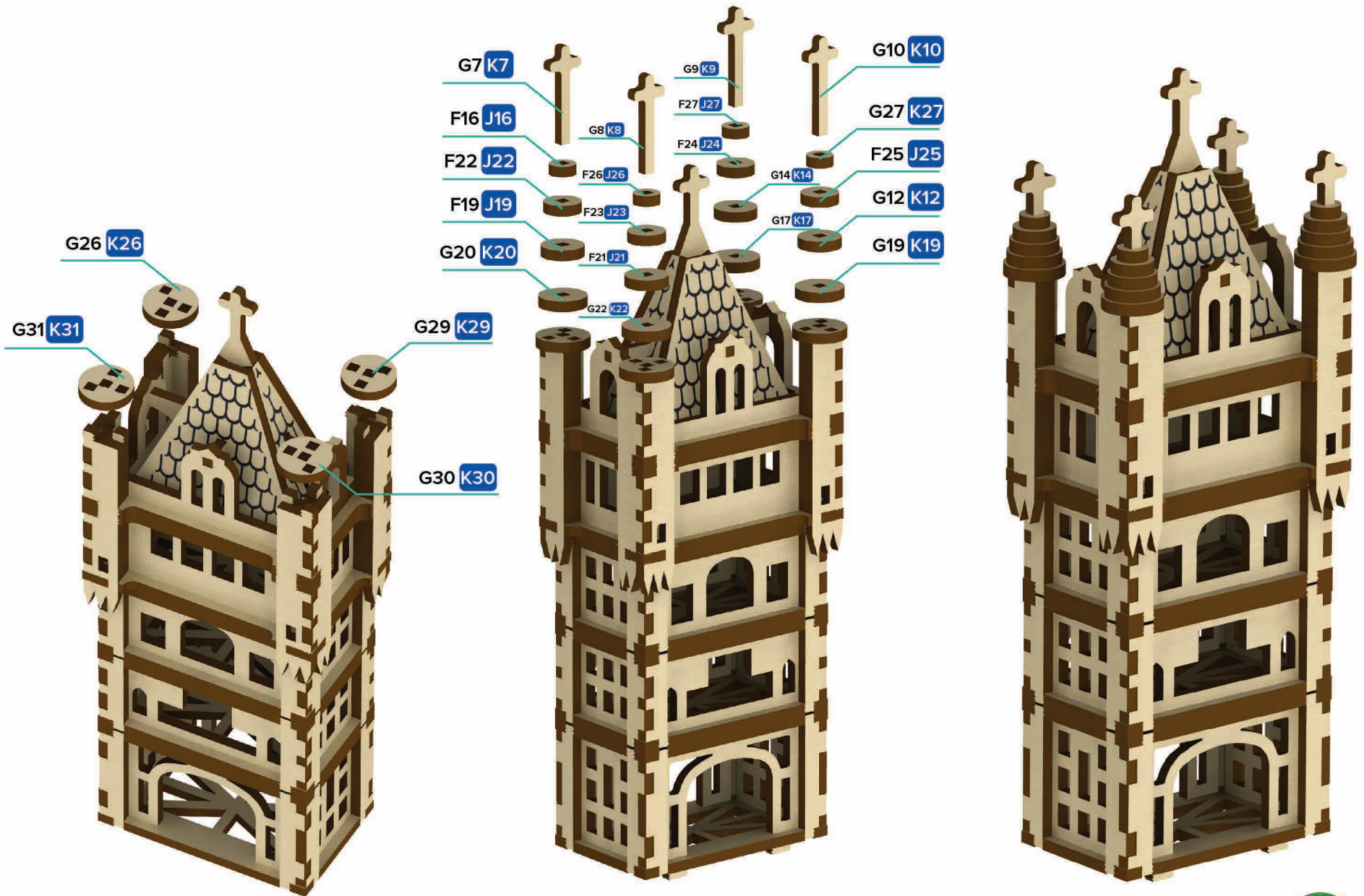

1.15

1.16

1.17





MR.  
PLAY  
WOOD

GIFT FOR  
GIFTED

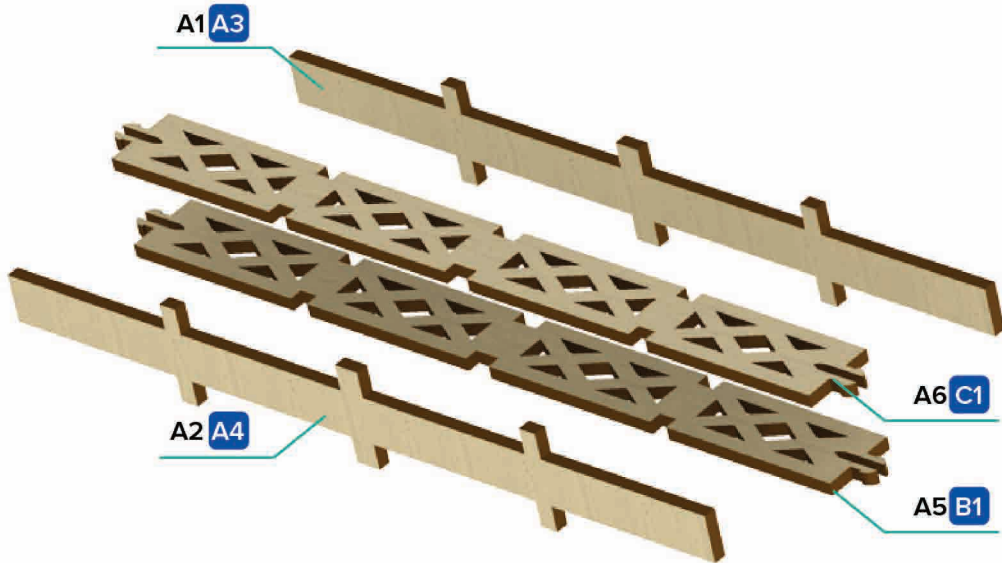
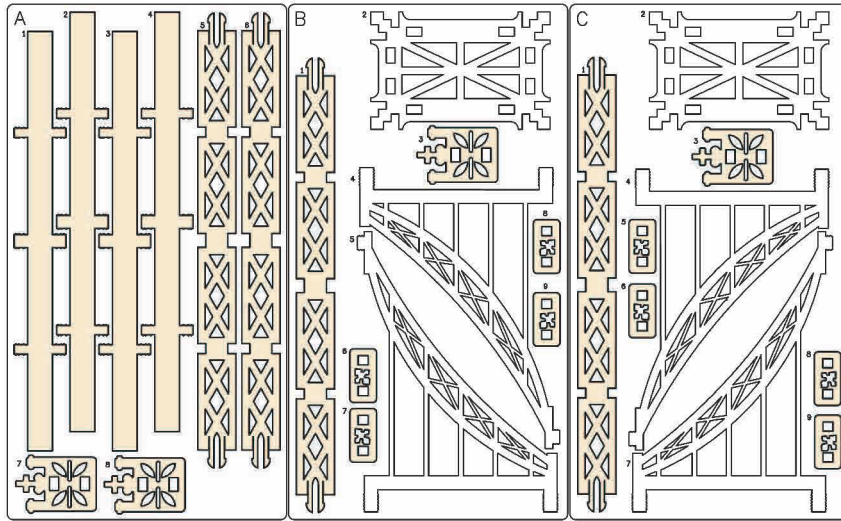

2.1

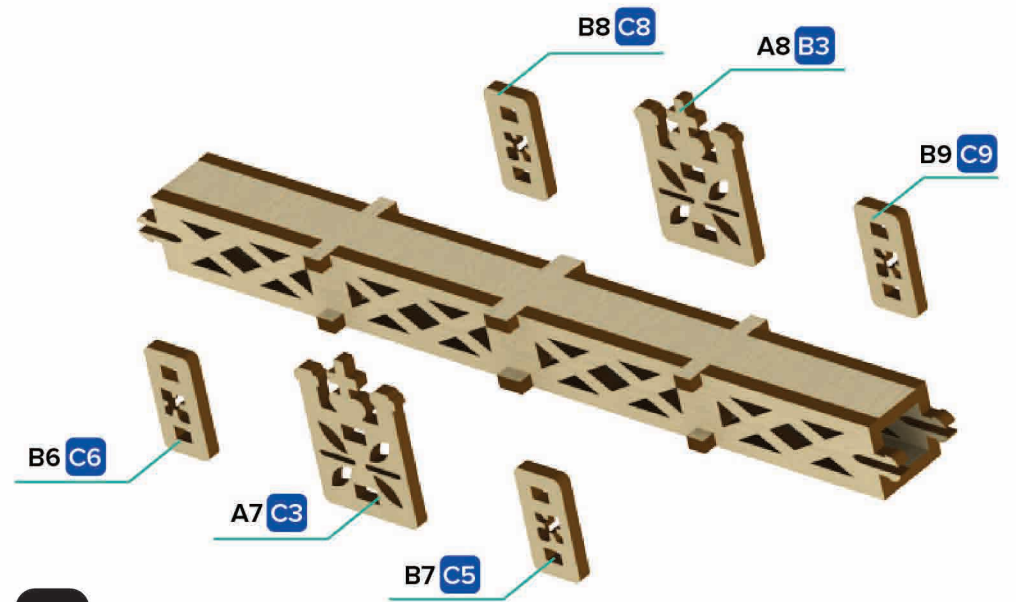

2.2

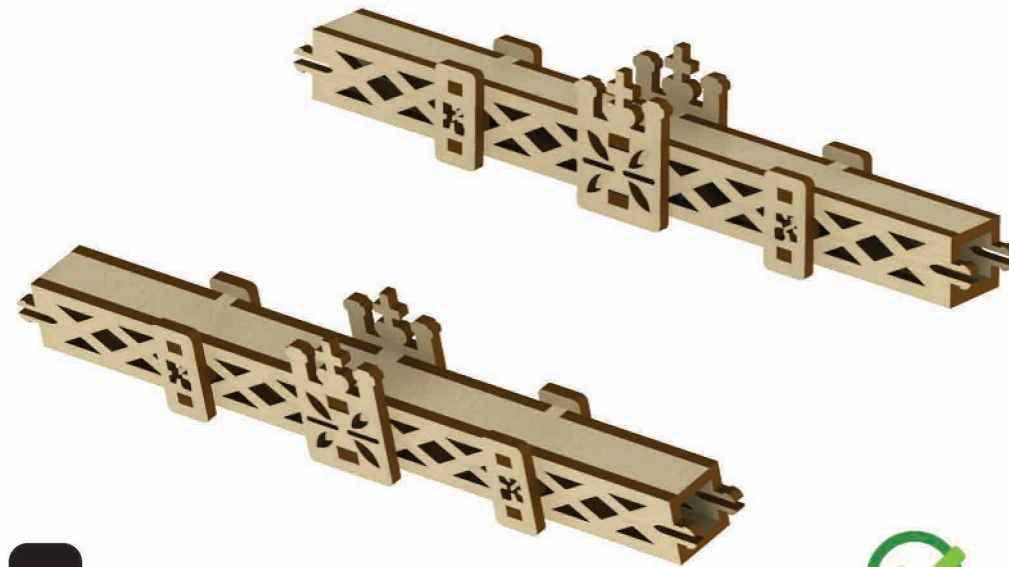

2.3





MR.  
PLAY  
WOOD  
GIFT FOR  
GIFTED

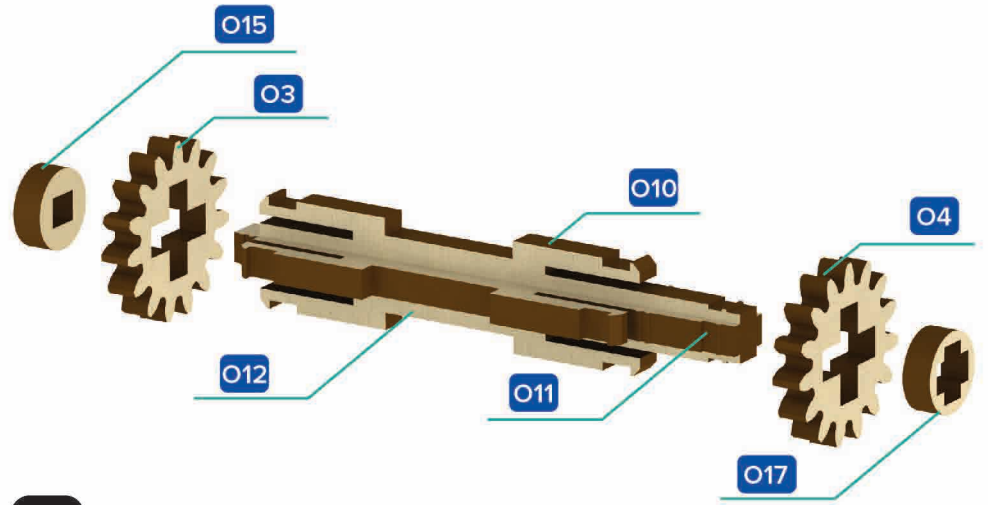
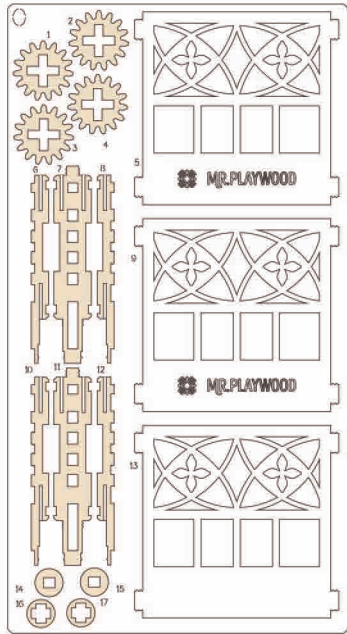

3.2

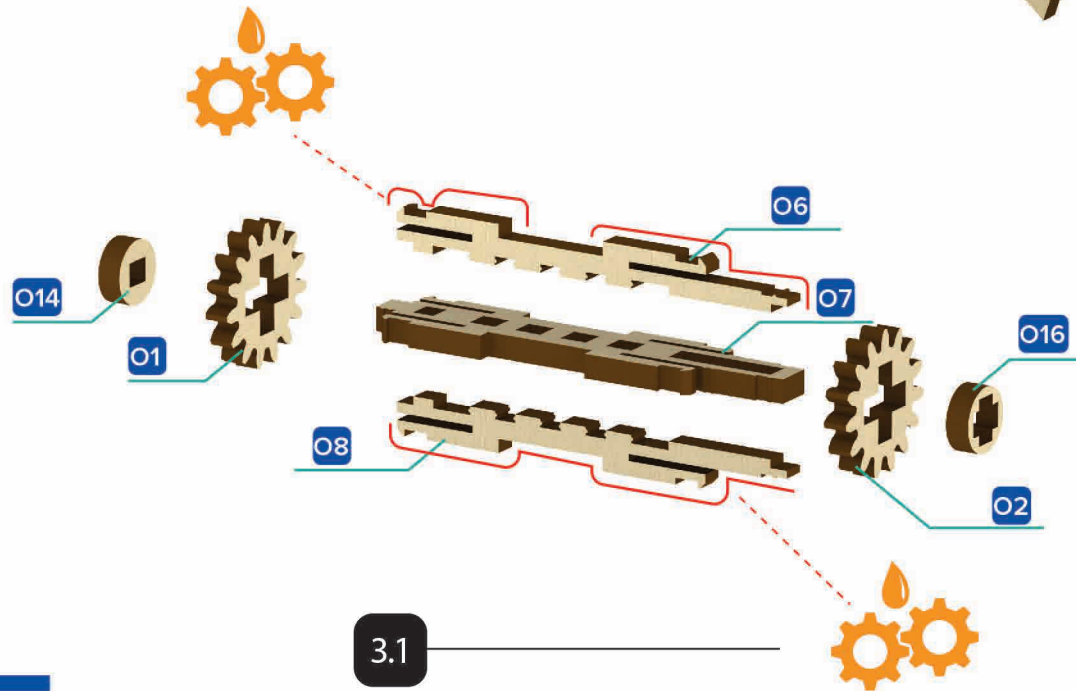

3.1

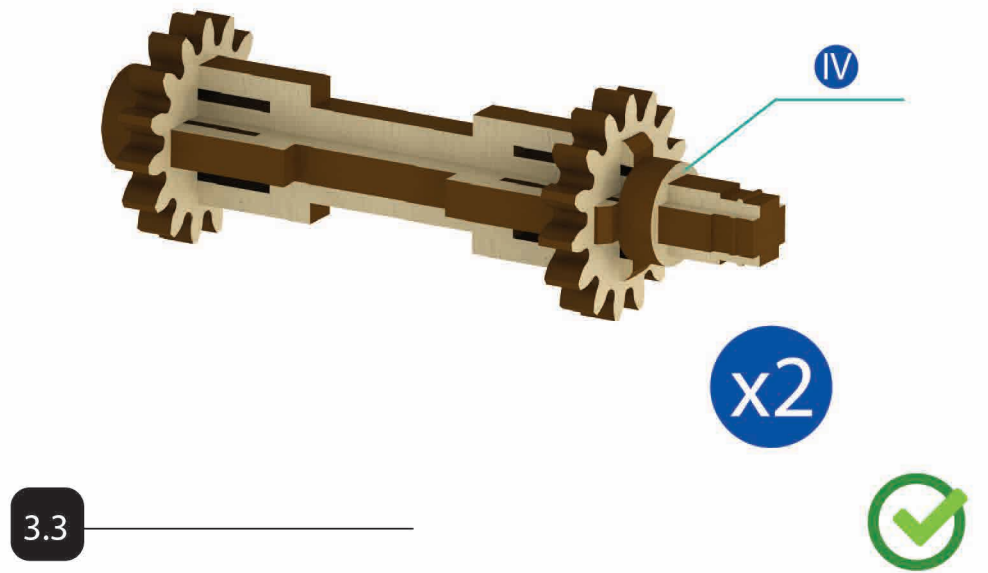

3.3

x2



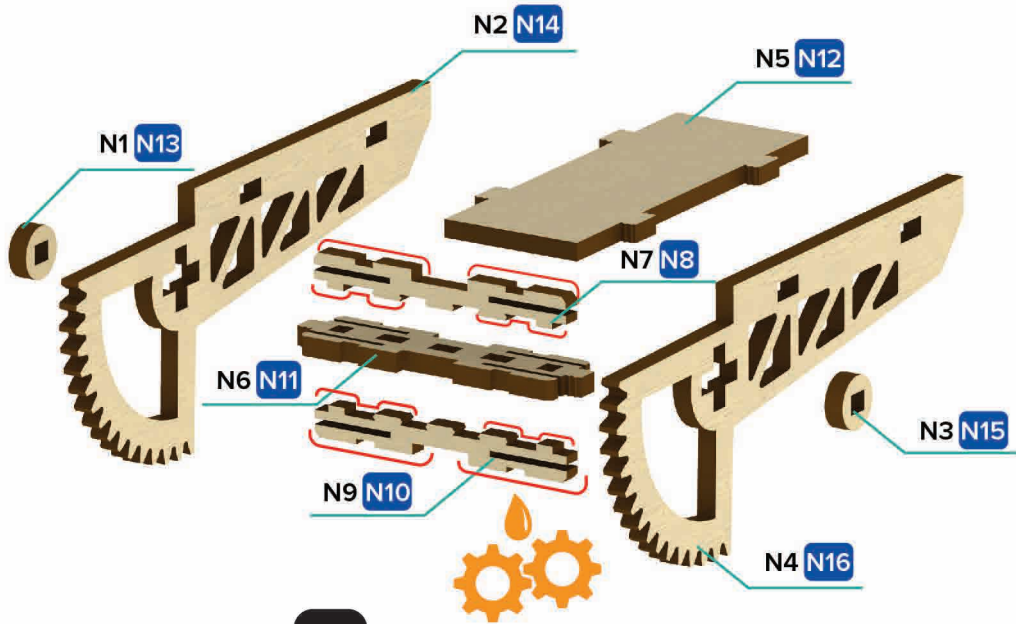
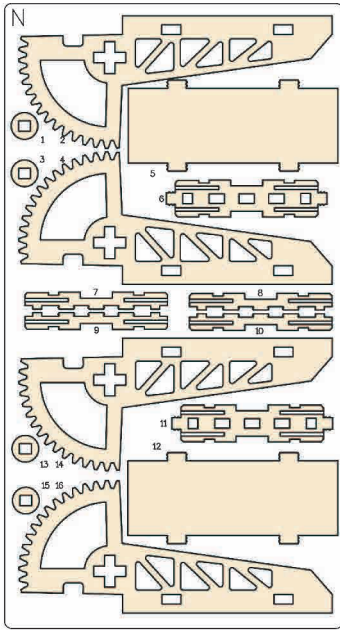

4.1

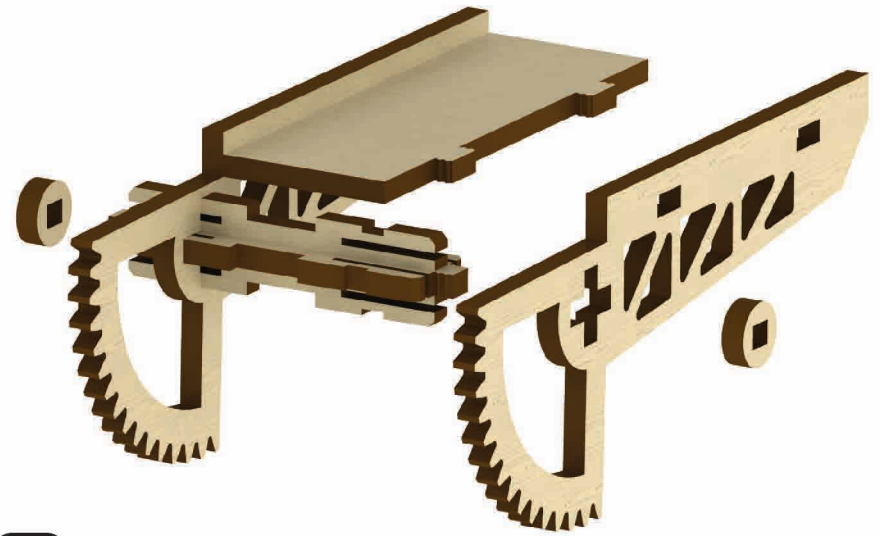

4.2

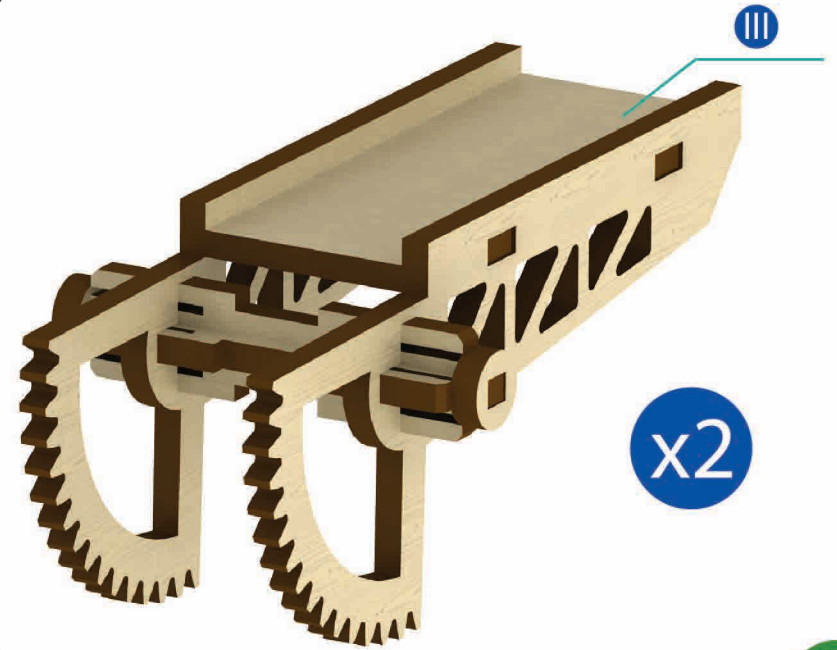

4.3





MR. PLAY WOOD

GIFT FOR GIFTED

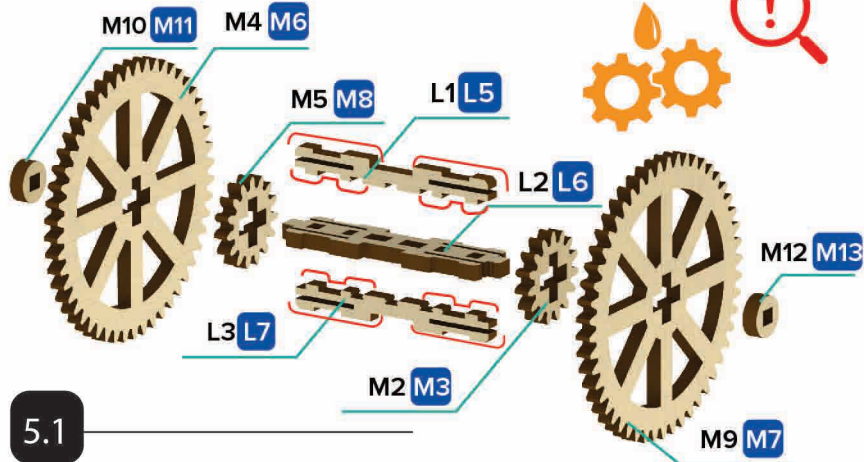
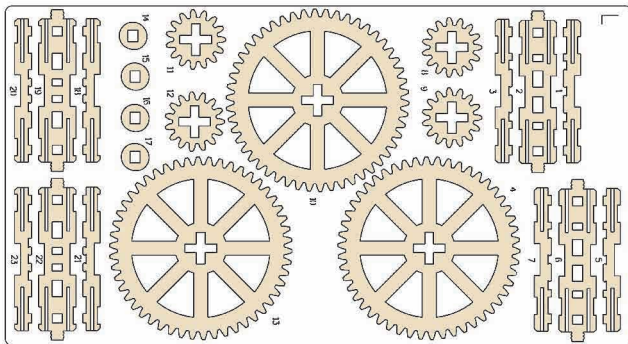

5.1

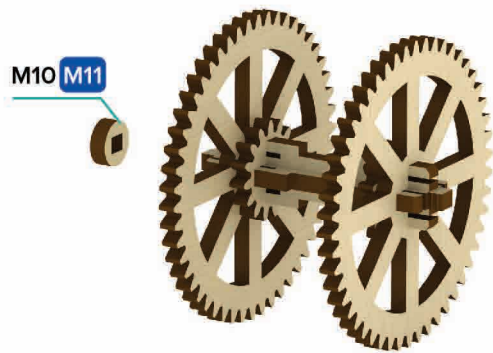

5.2

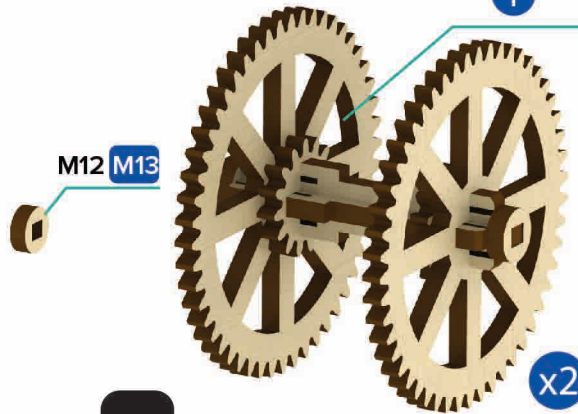

5.3

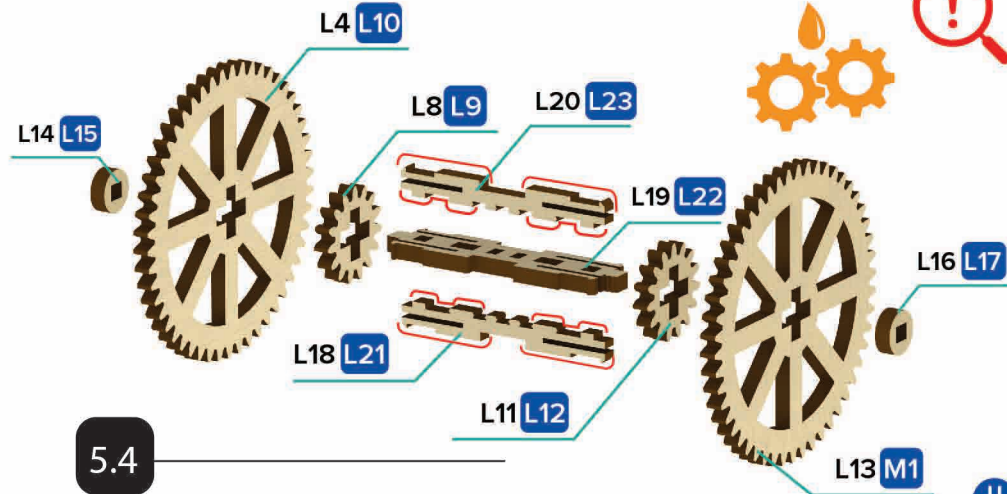
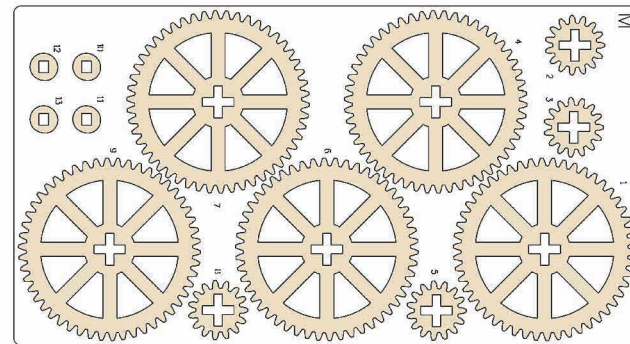

5.4

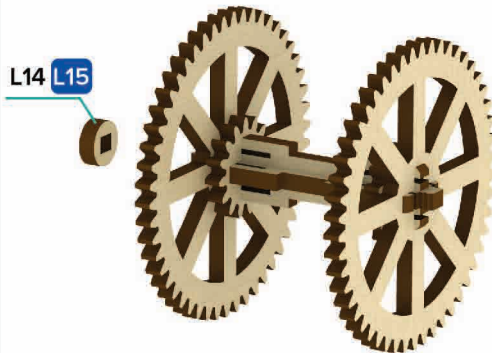

5.5

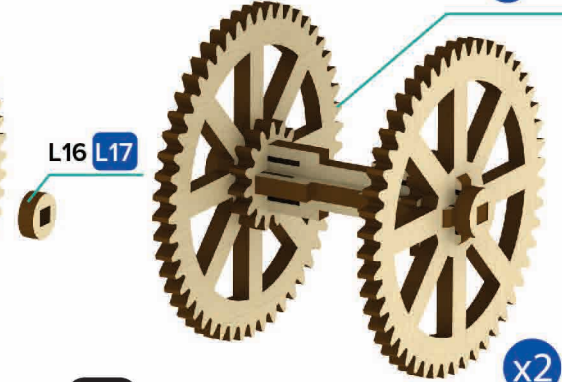

5.6





MR.  
PLAY  
WOOD

GIFT FOR  
GIFTED

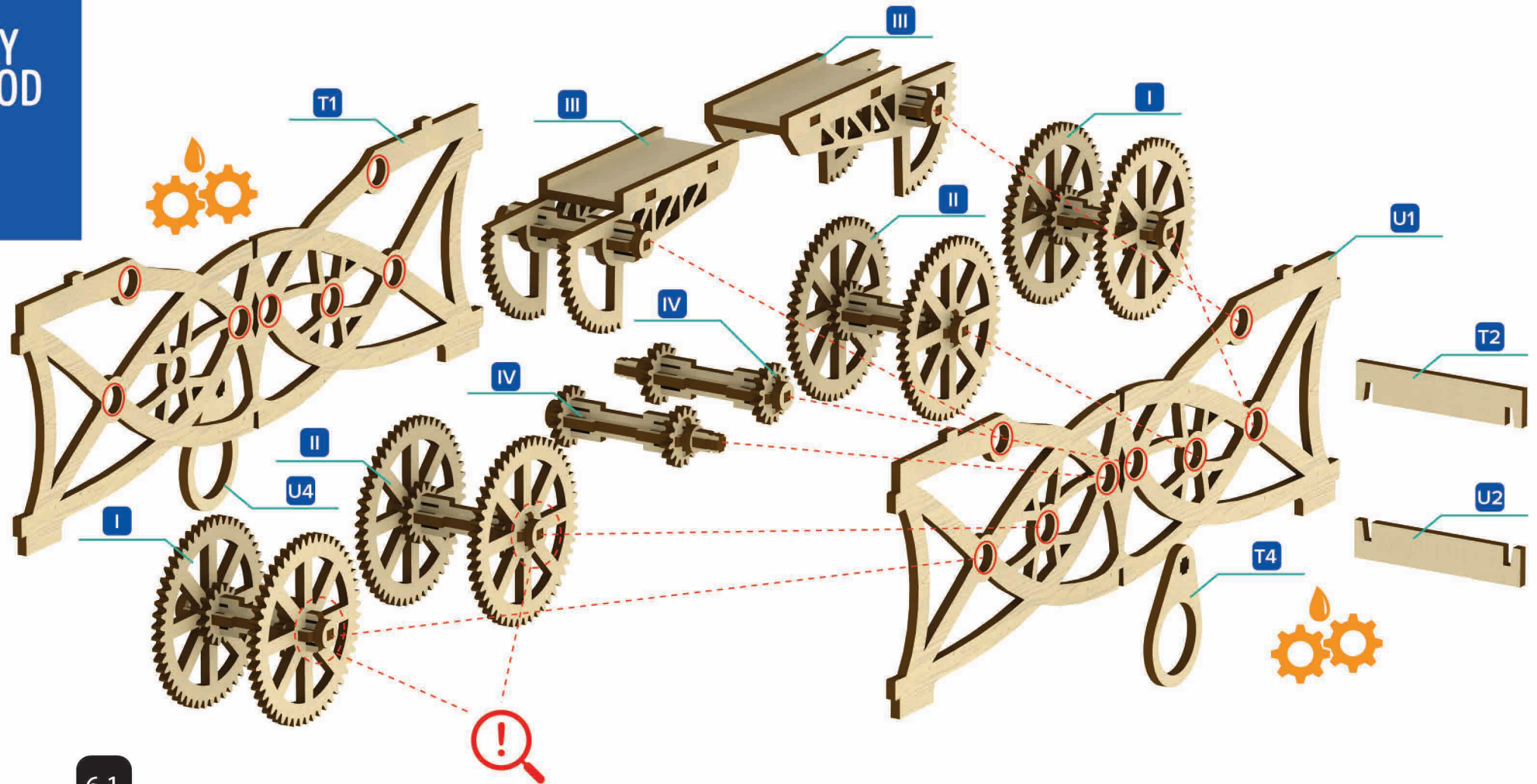

6.1





**MR.  
PLAY  
WOOD**  
GIFT FOR  
GIFTED

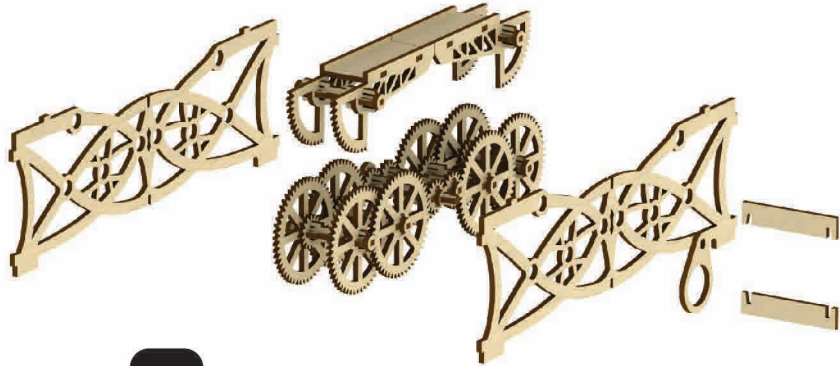

6.2

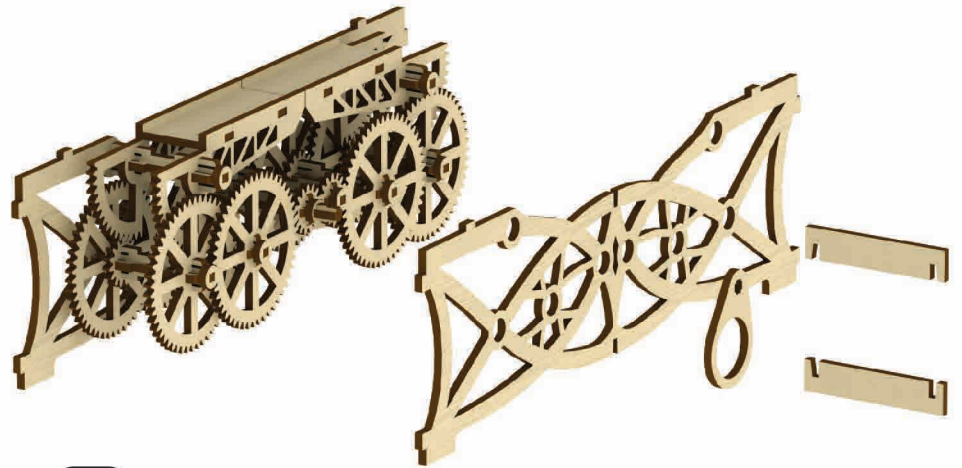

6.4

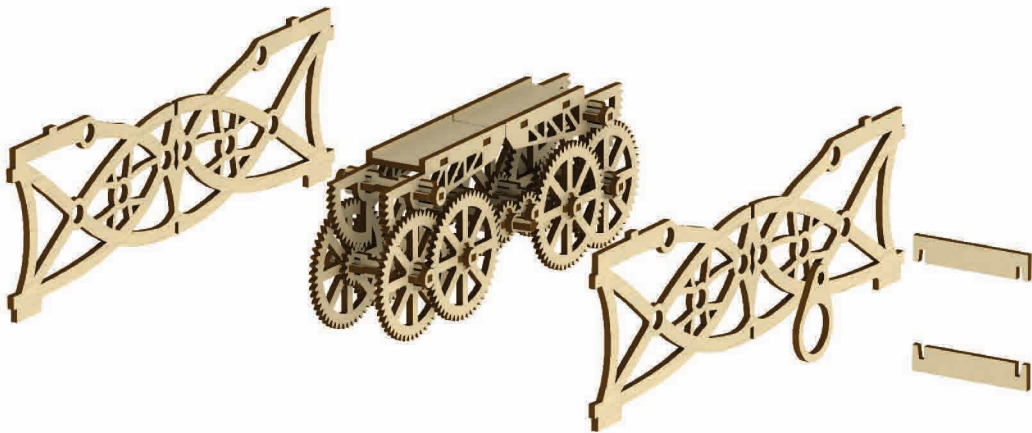

6.3

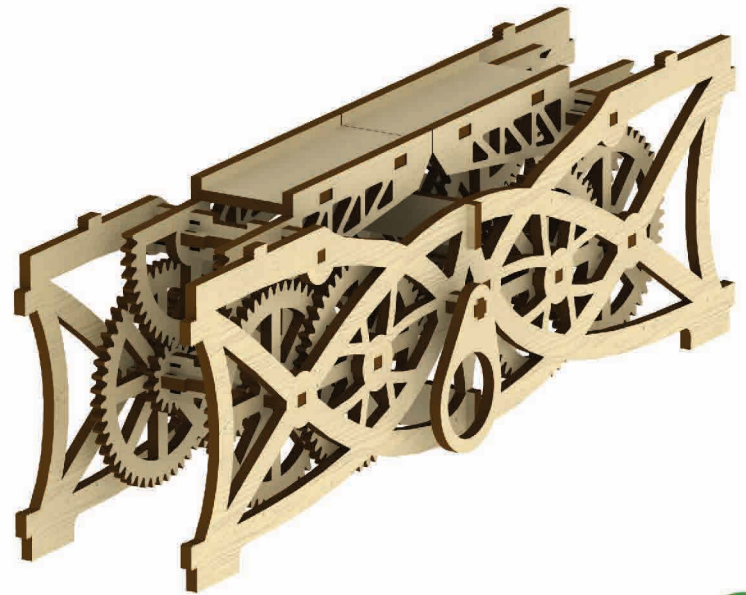

6.5





MR.  
PLAY  
WOOD

GIFT FOR  
GIFTED

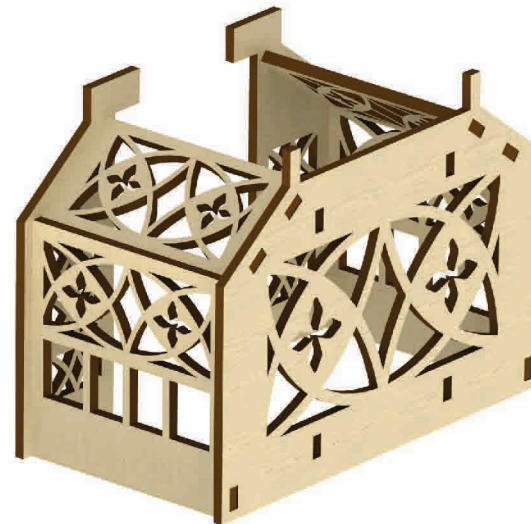
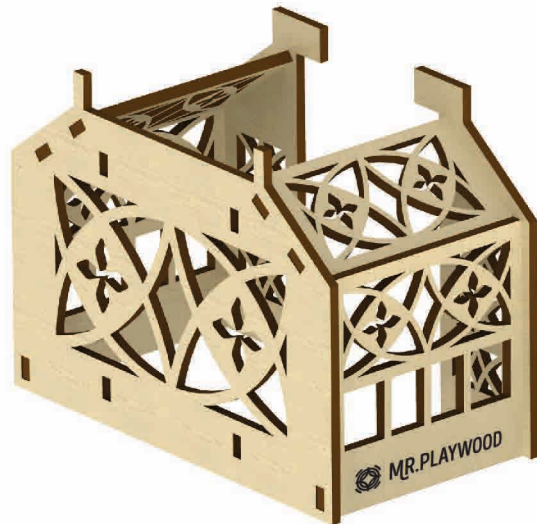
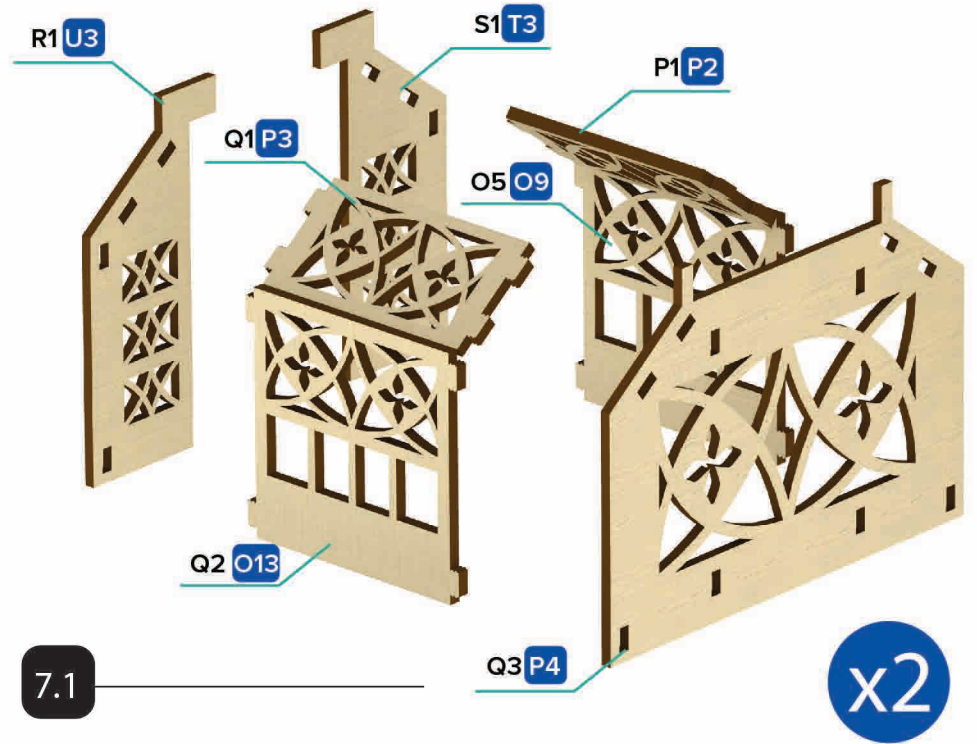
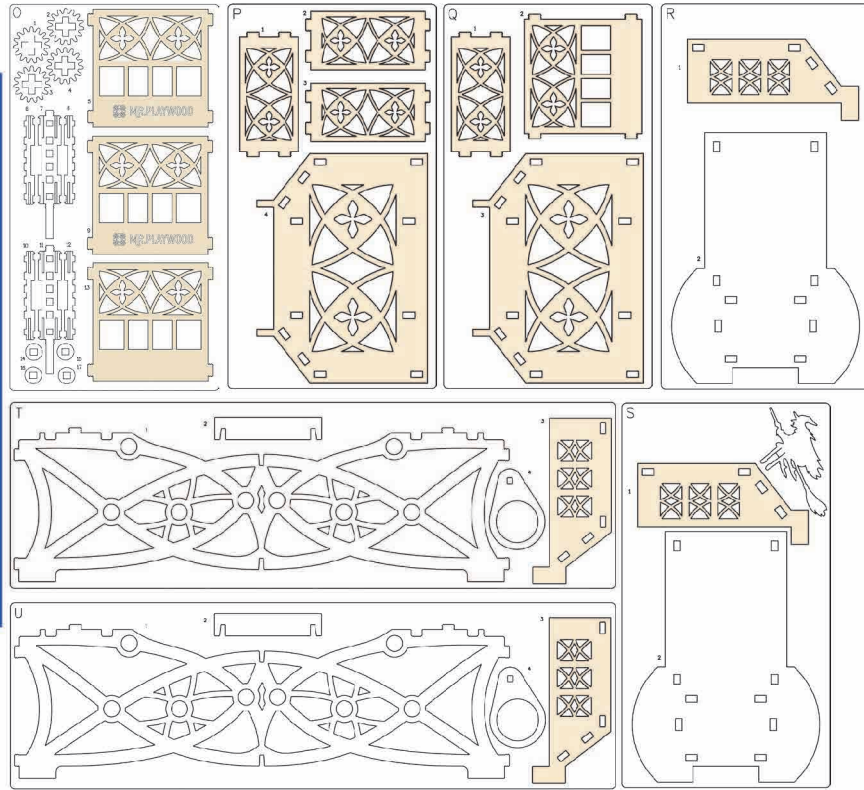

7.2



MR.  
PLAY  
WOOD  
GIFT FOR  
GIFTED

7.3

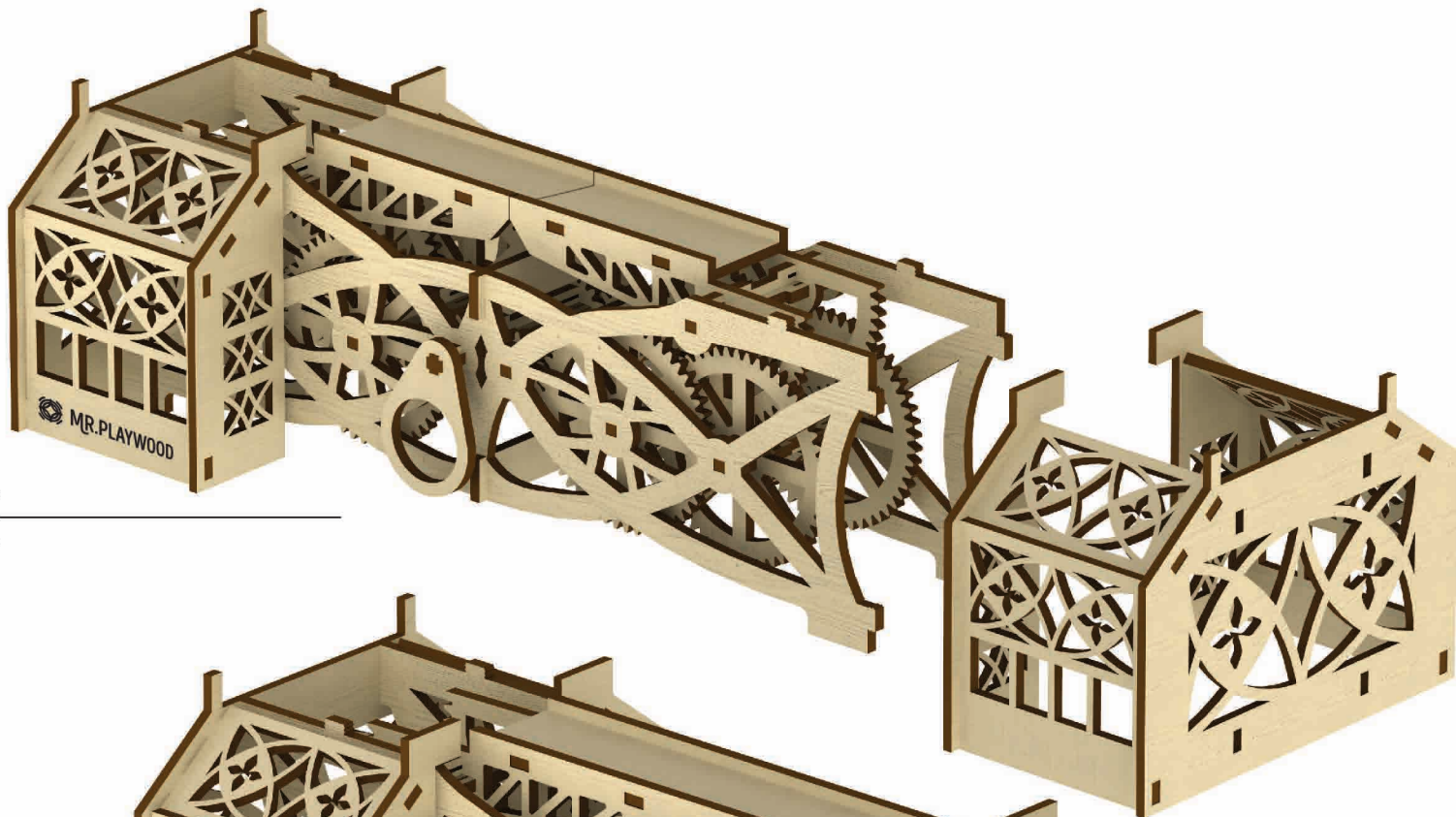

7.4

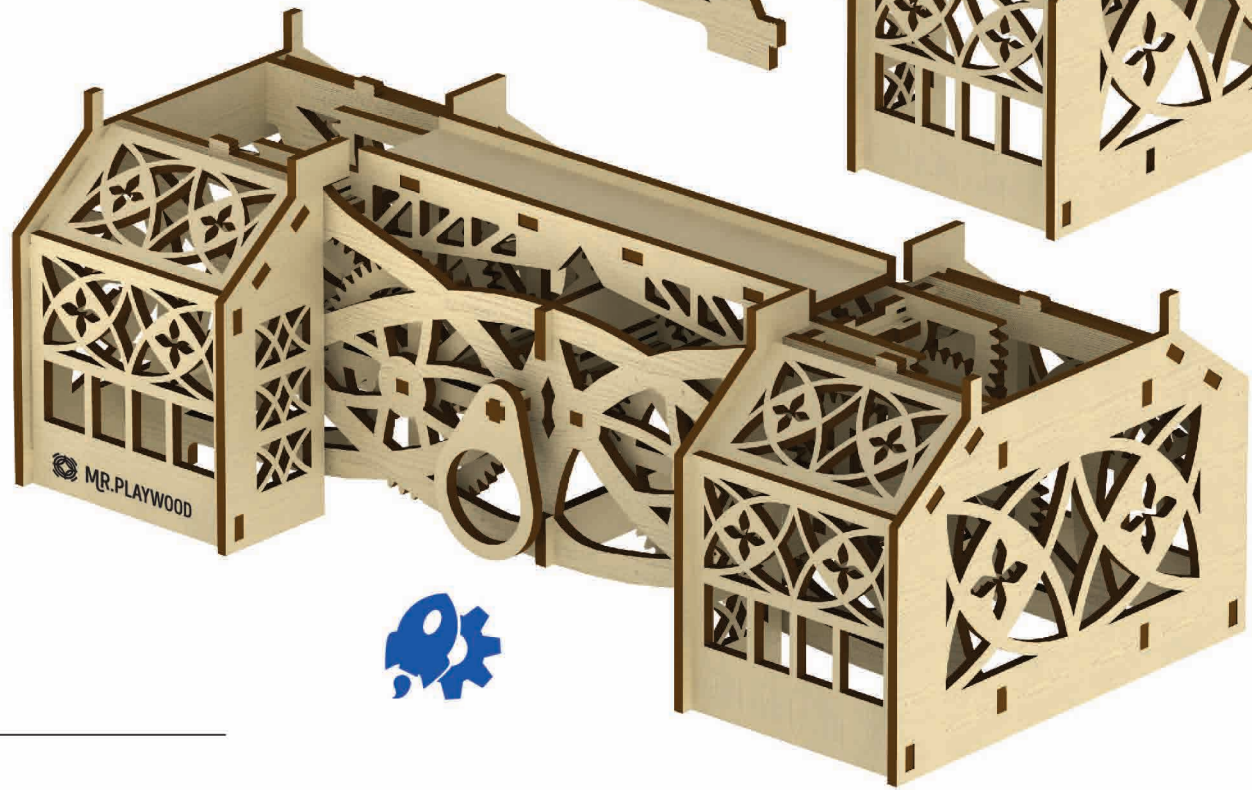



MR.  
PLAY  
WOOD

GIFT FOR  
GIFTED

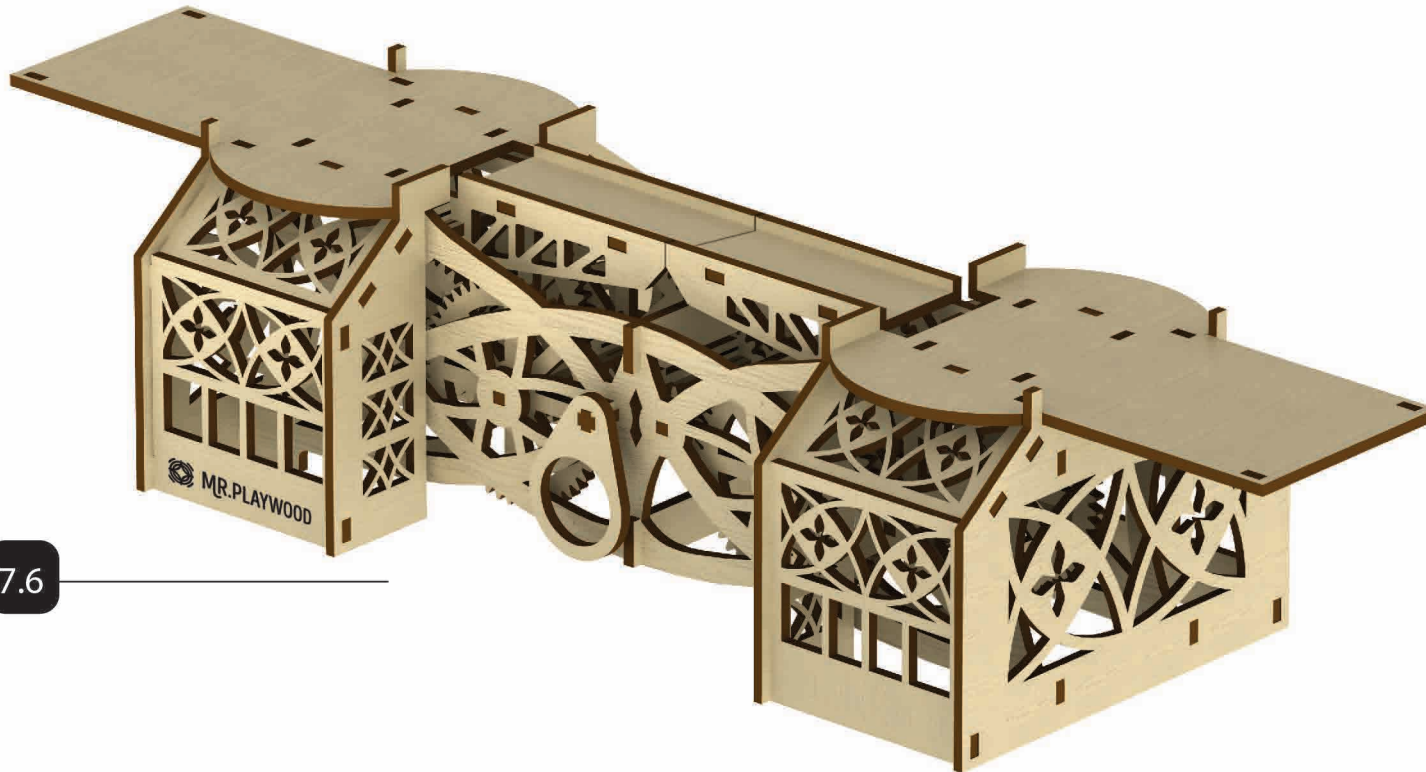
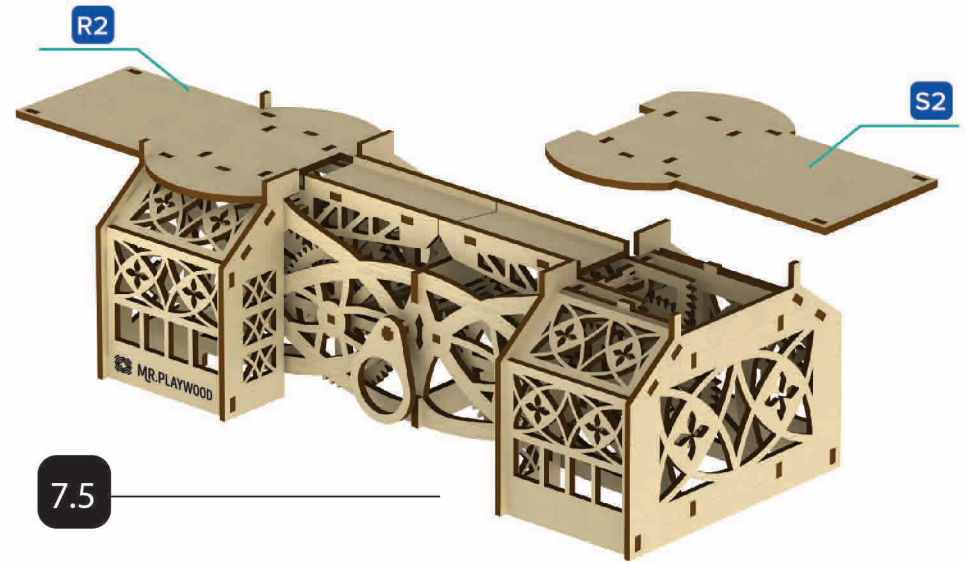
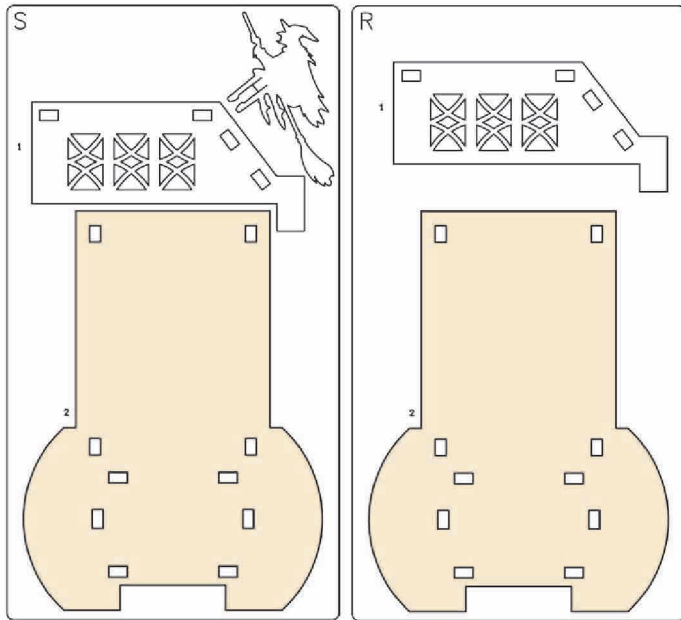



MR.  
PLAY  
WOOD  
GIFT FOR  
GIFTED

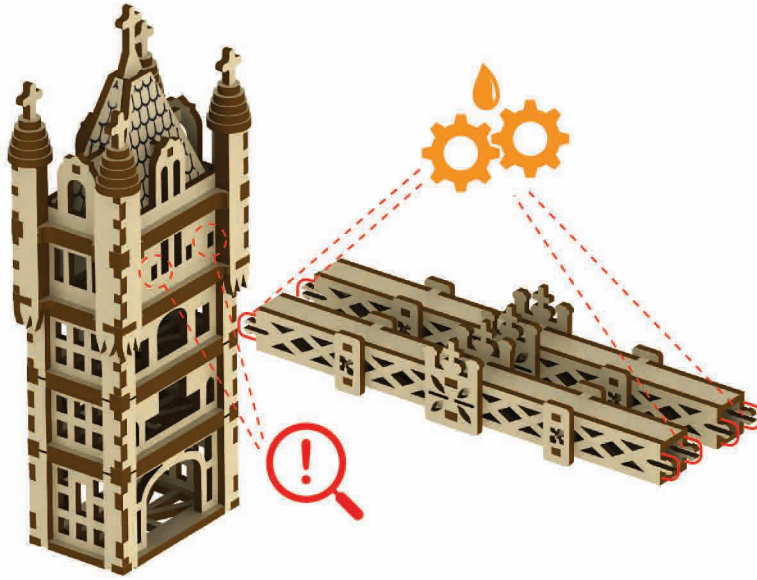

8.1

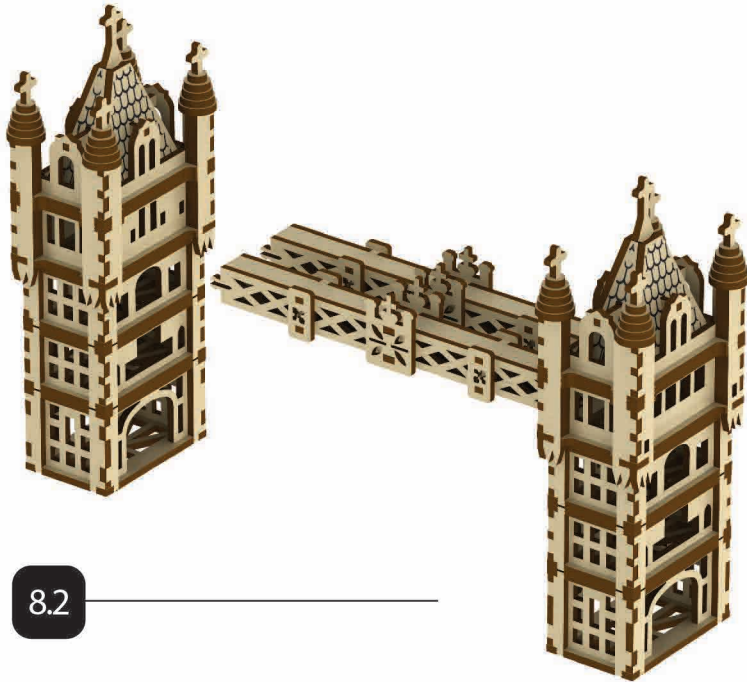

8.2





MR.  
PLAY  
WOOD

GIFT FOR  
GIFTED

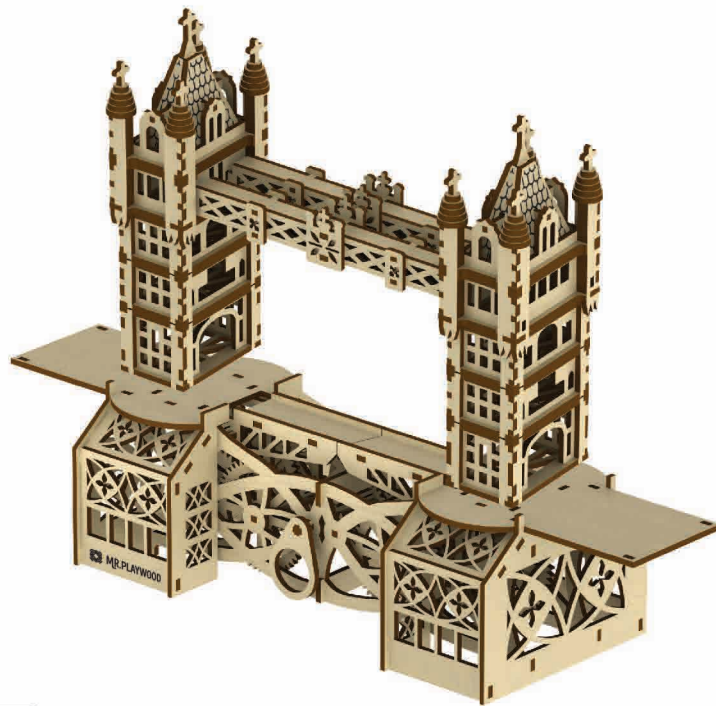
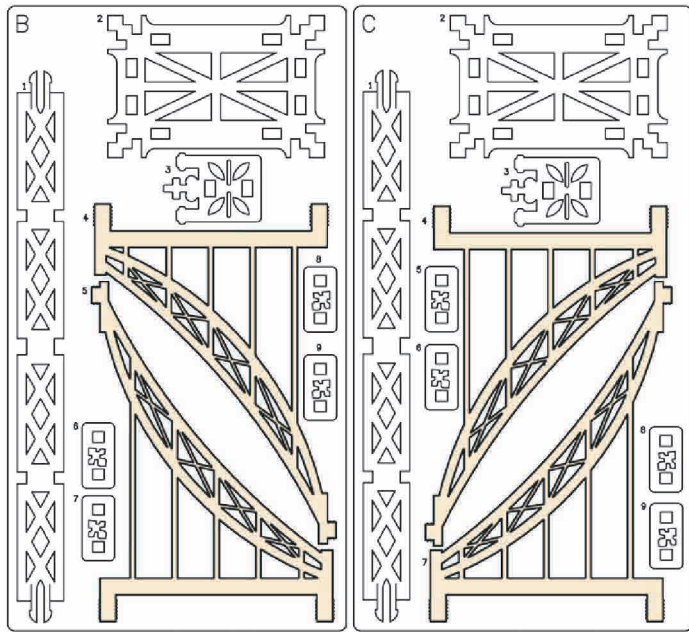

9.1

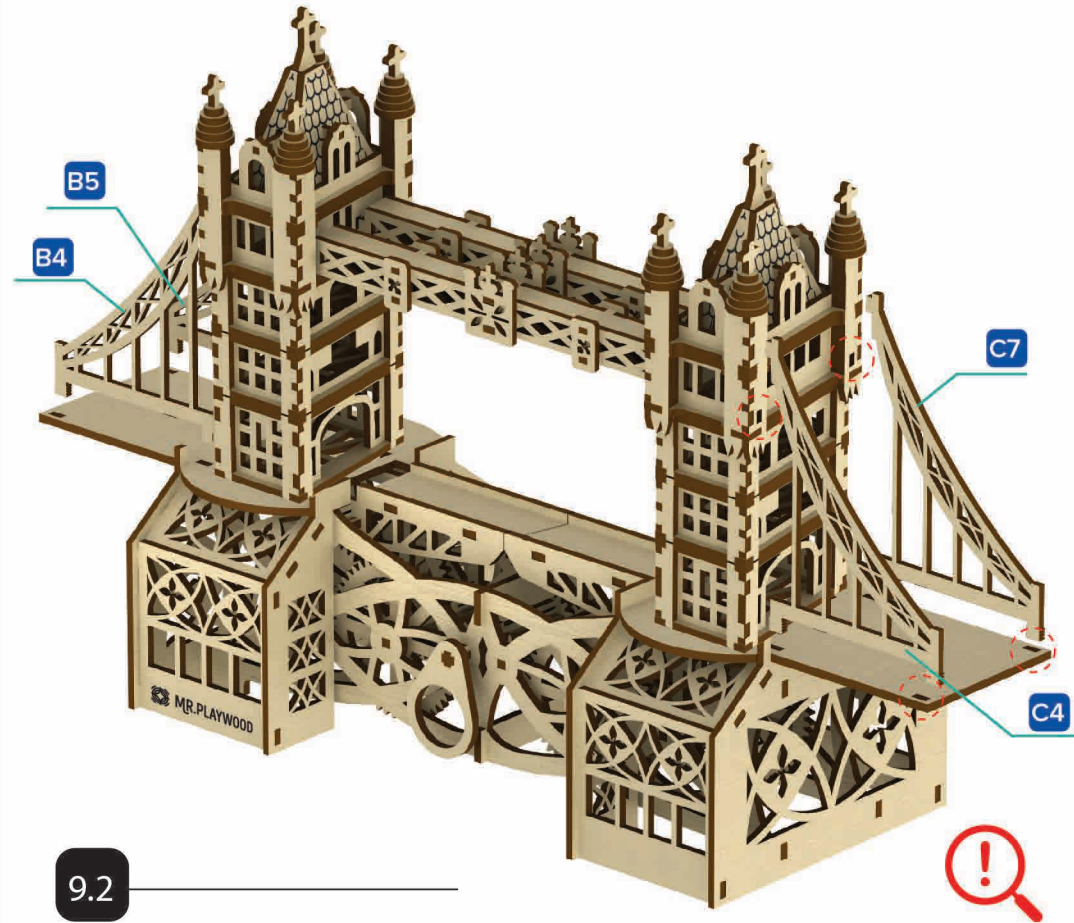

9.2





MR.  
PLAY  
WOOD  
GIFT FOR  
GIFTED

